



## MANUALE UTENTE COMANDO A FILO WIRE CONTROL USER MANUAL

**◆ ISTRUZIONI DI USO**

PRECAUZIONI.....	3
CONDIZIONI OPERATIVE .....	4
RIASSUNTO FUNZIONI.....	4
NOMI E FUNZIONI DEGLI INDICATORI DEL FILOCOMANDO .....	4
NOMI E FUNZIONI DEI TASTI DEL FILOCOMANDO .....	5
FUNZIONI.....	6
- Modalità Auto .....	7
- Modalità Cool/Heat/Fan .....	7
- Modalità Dry .....	7
- Impostazione Timer .....	7
- Timer ON e Timer OFF - Impostazione orologio .....	7
INDICAZIONI TECNICHE E REQUISITI .....	7

**◆ ISTRUZIONI DI INSTALLAZIONE**



PRECAUZIONI.....	9
ALTRE PRECAUZIONI.....	10
INSTALLAZIONE.....	11

# **ISTRUZIONI DI USO**



## ◆ PRECAUZIONI

- Leggere le seguenti precauzioni prima dell'uso. L'osservazione delle precauzioni di sicurezza sono molto importanti.
- Prima di utilizzare il controllo, è necessario acquisire familiarità con i simboli ed icone sotto indicate.

### ● INDICATORI

Indicatori	Indicazioni
 <b>Attenzione</b>	Questo simbolo indica il pericolo di morte o serie ferite a causa di un utilizzo non adeguato del dispositivo
 <b>Cautela</b>	Questo simbolo indica il pericolo di ferite o danni a cose e persone causate da un non corretto utilizzo

### ● ICONE

Icone	Indicazioni
	Vietato: Seguire le seguenti istruzioni
	Rispettare le istruzioni d'uso ed installazione

### Nota:

1. Per ferite si intende scosse elettriche o bruciate alle mani non serie, ovvero da non richiedere il ricovero in ospedale.

### **Attenzione**

Attenzione nell'installazione	 <b>Installazione</b>	L'installazione del filocomando deve essere eseguita da personale qualificato. Se l'installazione è eseguita da persone non qualificate si incorre nel rischio di scosse elettriche e/o rischio di incendio.
-------------------------------	---	---

<b>Cautela</b>	 <b>Vietato</b>	Non spruzzare gas o liquidi infiammabili sul filocomando, si potrebbe causare un corto circuito con rischio di incendio.
		Non operare con le mani bagnate ed evitare che l'acqua possa entrare nel filocomando per eviare scosse e cortocircuito.

Spostamento e/o reinstallazione	 <b>Vietato</b>	Per spostare e reinstallare il filocomando è necessario contattare l'installatore e/o il fornitore.
		Non smontare e rimontare il filocomando da soli. Se necessario, contattare l'installatore e/o il fornitore.

## ◆ CONDIZIONI OPERATIVE

1. Alimentazione: 5V DC
2. Condizioni operative
  - 2.1 temperatura: -15 °C / + 43 °C
  - 2.2 umidità relativa: 40% - 90%
3. Sicurezza conforme a: GB706.32-2004, GBT7725-2004.

## ◆ RIASSUNTO FUNZIONI

Funzioni principali:

1. Collegamento con unità interna, terminali A, B, C, D, E
2. Selezione della modalità di funzionamento
3. Display LCD
4. Impostazioni ora e Timer ON/OFF

## ◆ NOMI E FUNZIONI DEGLI INDICATORI DEL FILOCOMANDO

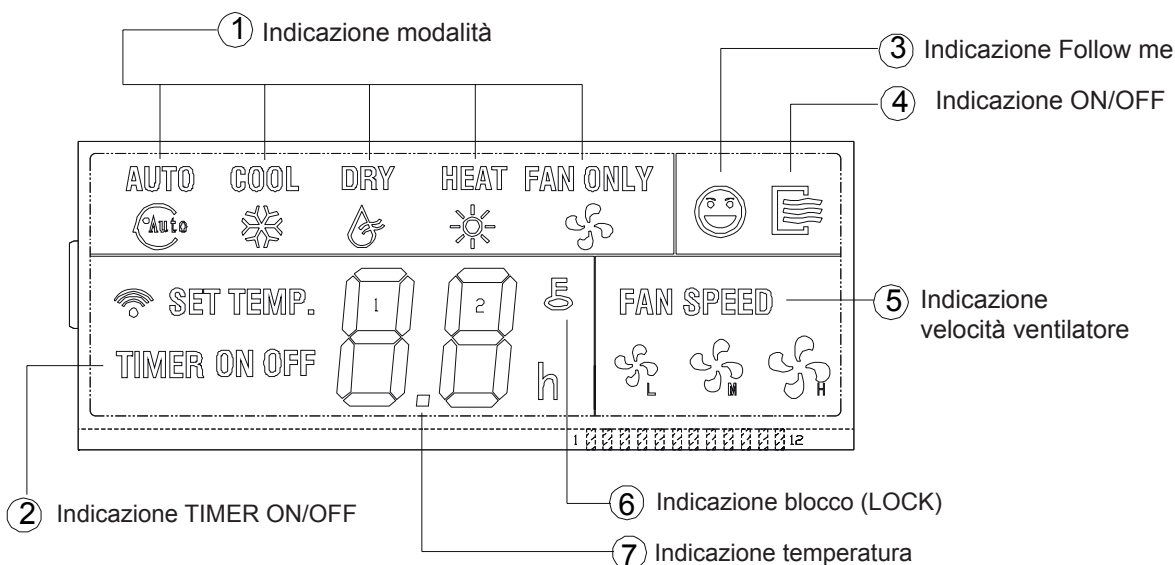

1. Indicazioni modalità (MODE): premere il tasto MODE per selezionare la modalità di funzionamento secondo il ciclo sotto indicato:

AUTO --- COOL ---- DRY --- HEAT --- FAN ONLY

2. TIMER ON/OFF: quando si imposta il TIMER ON, si accende sul display la scritta "ON". Quando si imposta il TIMER OFF, si accende sul display la scritta "OFF". Se non sono impostati il TIMER ON e/o il TIMER OFF entrambi le relative indicazioni sul display saranno spente.

3. Funzione "Follow me": questo filocomando è dotato di un proprio sensore di temperatura. Dopo aver impostato la temperatura, la regolazione della potenza resa sarà fatta in funzione della differenza di temperatura tra la temperatura impostata (set point) e quella rilevata dal sensore sul filocomando.

La funzione follow me è disponibile solo se il condizionatore è acceso in modalità: cooling, heating o auto.

4. Indicazioni stato (ON/OFF): quando il condizionatore è acceso il simbolo dello stato del condizionatore sarà acceso. Quando il condizionatore è spento il simbolo che indica lo stato del condizionatore sarà spento.

5. Indicazione velocità ventilatore (FAN SPEED): ci sono 4 velocità possibili, low (bassa), middle (media), high (alta) ed auto (automatica).

6. Blocco (LOCK): quando si preme il tasto LOCK si accende sul display il relativo simbolo ad indicare che il filocomando è stato bloccato. Per sbloccarlo basta premere LOCK una seconda volta ed il relativo simbolo sarà spento.

7. Temperatura: la temperatura d'impostazione viene visualizzata sul display. Per regolarla usare i seguenti tasti di seguenti ▲ o ▼.

### ◆ NOMI E FUNZIONI DEI TASTI DEL FILOCOMANDO

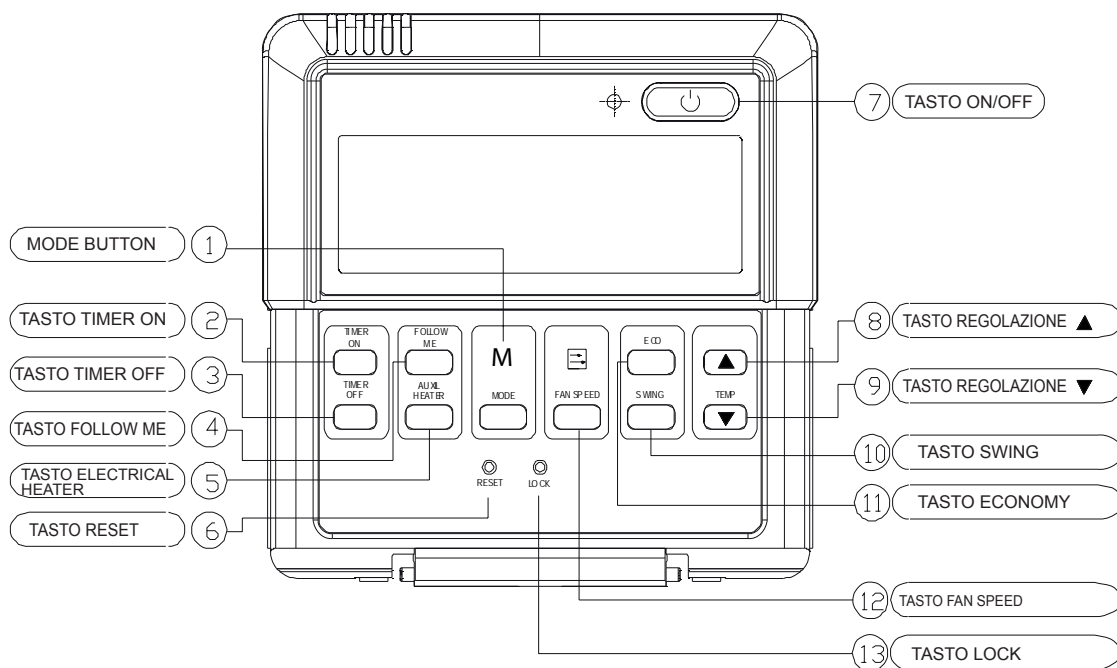

1. Tasto MODE: premere questo tasto per selezionare la modalità di funzionamento desiderata. Premendo il tasto MODE più volte verranno selezionate ciclicamente le varie modalità come sotto mostrato.

AUTO --- COOL --- DRY --- HEAT --- FAN

2. Tasto TIMER ON: premere questo tasto per impostare l'accensione ritardata del condizionatore. Premere più volte il tasto TIMER ON per aumentare l'ora (0.5h ad ogni pressione, arrivati a 10h, ad ogni pressione del tasto l'ora aumenta di 1h). Per cancellare il TIMER ON impostare l'ora in "0.0".

3. Tasto TIMER OFF: premere questo tasto per impostare lo spegnimento ritardato del condizionatore. Premere più volte il tasto TIMER OFF per aumentare l'ora (0.5h ad ogni pressione, arrivati a 10h, ad ogni pressione del tasto l'ora aumenta di 1h). Per cancellare il TIMER OFF impostare l'ora in "0.0".

4. Tasto FOLLOW ME: in modalità cool, heat o auto premere questo tasto per attivare la funzione follow me. Premere nuovamente questo tasto per disattivarla.
5. Tasto ELECTRICAL HEATER: quando si preme questo tasto in modalità heat, la funzione electrical heater è disattivata.
6. Tasto RESET: premere questo tasto con un oggetto appuntito per cancellare tutte le impostazioni. Questa operazione equivale a togliere e dare tensione al filocomando.
7. Tasto ON/OFF: quando il condizionatore è spento, premere questo tasto per inviare le impostazioni ed accendere il condizionatore. Se il condizionatore è acceso, premere questo tasto per spegnerlo.
8. Tasto ▲: usare questo tasto per aumentare la temperatura impostata. Tenendolo premuto la temperatura aumenta di 1 °C ogni 0.5 sec.
9. Tasto ▼: usare questo tasto per diminuire la temperatura impostata. Tenendolo premuto la temperatura diminuisce di 1 °C ogni 0.5 sec.
10. Tasto SWING : premere questo tasto per attivare il movimento delle alette, premerlo nuovamente per arrestare il movimento delle alette del condizionatore.
11. Tasto ECONOMY: premere questo tasto per attivare la modalità Economy. Premere questo tasto ancora per disattivarla.

Nota: questa funzione non è supportata da tutti i modelli di condizionatori

12. Tasto FAN SPEED: Premere questo tasto per selezionare la velocità del ventilatore. Premerlo più volte per cambiare la velocità come sotto mostrato.

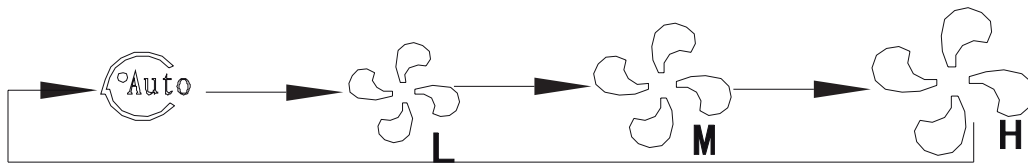

13. Tasto LOCK: quando si preme questo tasto tutte le impostazioni sono bloccate ed i tasti del filocomando sono disabilitati, tranne il tasto LOCK. Per rendere operativi anche gli altri stati del filocomando per poter modificare le impostazioni premere nuovamente il tasto LOCK.

## ◆ FUNZIONI

### Modalità AUTO

1. Premere il tasto MODE fino a selezionare AUTO;
2. Premere il tasto “▼” o “▲” per regolare la temperatura, l'intervallo ammesso va da 17 °C a 30 °C.
3. Premere il tasto ON/OFF, per accendere l'unità interna con modalità AUTO. In questa modalità la velocità del ventilatore non può essere modificata. Sul display sarà accesa l'indicazione AUTO. Premere nuovamente il tasto ON/OFF per spegnere il condizionatore.

## Modalità COOL/HEAT/FAN

1. Premere il tasto MODE per selezionare la modalità desiderata, COOL/HEAT/FAN;
2. Premere il tasto “▼” o “▲” per regolare la temperatura impostata;
3. Premere il tasto FAN SPEED per selezionare la velocità del ventilatore (low / middle / high / auto).
4. Premere il tasto ON/OFF per accendere il condizionatore con le impostazioni desiderate. Premere nuovamente il tasto ON/OFF per spegnere il condizionatore.

## Modalità DRY

1. Premere il tasto MODE per selezionare la modalità DRY;
2. Premere il tasto “▼” o “▲” per impostare la temperatura;
3. Premere il tasto ON/OFF per accendere l'unità interna in modalità DRY. Premere ancora il tasto ON/OFF per spegnere il condizionatore.

## Impostazione TIMER

### TIMER ON

1. Premere il tasto TIMER ON per entrare in programmazione, sul display si attivano i simboli “H” e “ON” in attesa della programmazione.
2. Premere ancora il tasto TIMER ON per impostare l'ora. Tenendo premuto il tasto TIMER ON l'ora aumenta con intervalli di 0.5h, dopo le 10h i valori aumentano di 1h.
3. Dopo 0.5 sec dell'impostazione dell'ora di accensione ritardata, il telecomando invierà il comando al condizionatore.

### TIMER OFF

1. Premere il tasto TIMER OFF per entrare in programmazione, sul display si attivano i simboli “H” e “OFF” in attesa della programmazione.
2. Premere ancora il tasto TIMER OFF per impostare l'ora. Tenendo premuto il tasto TIMER OFF l'ora aumenta con intervalli di 0.5h, dopo le 10h i valori aumentano di 1h.
3. Dopo 0.5 sec dell'impostazione dell'ora di spegnimento ritardato, il telecomando invierà il comando al condizionatore.

### TIMER ON/OFF

1. Per impostare il TIMER ON seguire le indicazioni sopra riportate.
2. Per impostare il TIMER OFF seguire le indicazioni sopra riportate.
3. L'ora del TIMER OFF deve essere maggiore di quella del **TIMER ON**.
4. Dopo 0.5 sec dall'impostazione il telecomando invierà il comando all'unità interna.

## Impostazione dell'orologio

Per regolare l'ora o cambiarla premere il corrispondente tasto per modificarla. Quando si cancella l'ora si riparte da 0.0.

Nota: l'ora del timer ON/OFF è relativa all'ora del telecomando, è rappresentata il ritardo rispetto all'ora del telecomando. Dopo aver impostato il TIMER ON e/o il TIMER OFF non è possibile modificare l'ora del telecomando.

## ◆ INDICAZIONI TECNICHE E REQUISITI



1. EMI ed EMC conforme con direttiva CE.
2. Sicurezza elettrica conforme a GB706.32-2004, GBT/T7725-2004.



# **ISTRUZIONI DI INSTALLAZIONE**

## PRECAUZIONI

- \* Leggere con cura il presente manuale prima di installare il filocomando;
- \* Le seguenti indicazioni devono essere seguite con cura per la corretta installazione del filocomando.

 <b>CAUTELE</b>	Questo simbolo indica il rischio di morte o serie ferite.
 <b>NOTE</b>	Questo simbolo indica il rischio di danni a cose e persone.



### CAUTELE

---

Installazione deve essere eseguita da personale qualificato.

Se installato da personale non qualifica si può incorrere nel rischio di scosse elettriche o cortocircuito.

---

Seguire il più possibile le seguenti istruzioni.

Una non corretta installazione può causare scosse elettriche o cortocircuito.

---

Lo smontaggio e montaggio deve essere fatto da personale qualificato in caso contrario si possono verificare surriscaldamenti o funzionamento anomalo.

---



### NOTE

---

Non installare il dispositivo in luoghi dove vi possono essere perdire di gas infiammabili.

Gas infiammabile a contatto con i circuiti elettrici potrebbe causare un incendio.

---

I cavi elettrici devono essere conformi alle caratteristiche del filocomando in caso contrario si corre il rischio di surriscaldamenti con rischio di corto circuito ed incendio.

---

## ALTRE PRECAUZIONI

- Luogo di installazione

Non installare il dispositivo in luoghi dove vi sia olio, gas od altre sostanze corrosive.

- Materiale necessario per l'installazione

1. Assicurarsi di avere quanto sotto

Numero	Nome	Quantità	Osservazioni
1	filocomando	1	_____
2	Viti di fissaggio a muro	3	GB950-86 M4X20 (per installazione a muro)
3	Viti di fissaggio	3	M4X25 GB823-88 (per installazione su box)
4	Manuale utente-installatore	1	_____
5	Cavo di collegamento	1	RS9005E
6	Vite installazione terminale	2	ST3.9x12-F-H GB845-85

2. Preparazione del luogo di installazione

Numero	Nome	Quantità	Tipo	Osservazione
1	5 cavi	1	RVVP-0.5mm <sup>2</sup> x5	massima lunghezza 30 m
2	Box	1	_____	_____
3	Tubo di protezione	1	_____	_____

### NOTE

1. Questo manuale contiene informazioni sull'installazione del filocomando.

Fare riferimento al manuale di installazione delle unità interne per il collegamento tra filocomando ed unità interna.

2. L'alimentazione del filocomando è in bassa tensione. Non collegarlo con l'alta tensione (220V/380V), e non porre i cavi del filocomando nello stesso tubo dei cavi di alimentazione.

4. Il filocomando deve essere messo a terra, altrimenti il segnale potrebbe risultare disturbato.

5. Qualora sia necessario allungare i cavi è opportuno saldare le giunzioni od adottare degli appositi connettori.

## INSTALLAZIONE

### Collegamenti elettrici

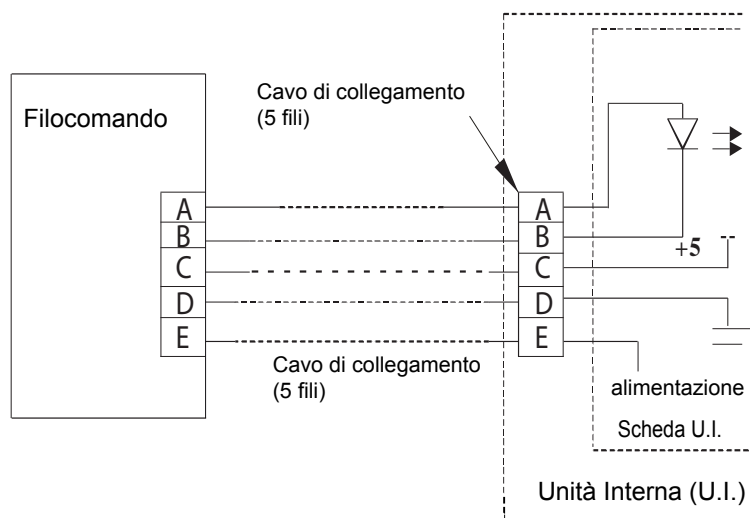

Per collegare il filocomando all'unità interna fare riferimento allo schema sopra evidenziato. E' importante che i terminali A, B, C, D ed E del filocomando siano collegati con i rispettivi terminali A, B, C, D ed E del ricevitore dell'unità interna.

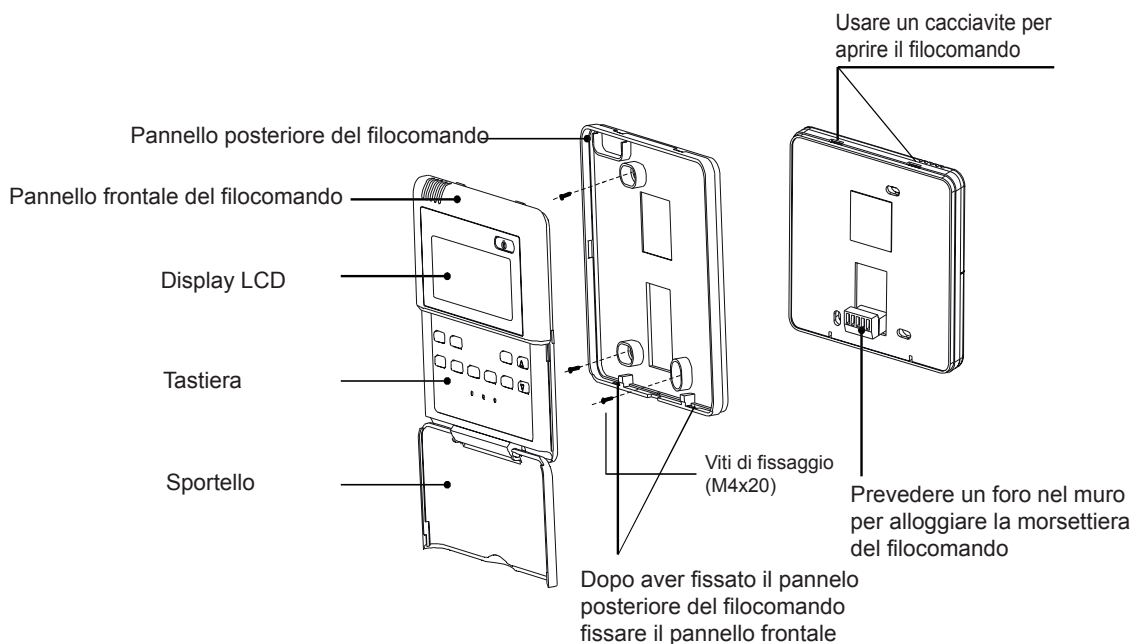

### NOTE

- I cavi devono essere sufficientemente lunghi per poter eseguire la manutenzione del filocomando

1. Collegamento elettrico tra filocomando e cassetta a 4 vie

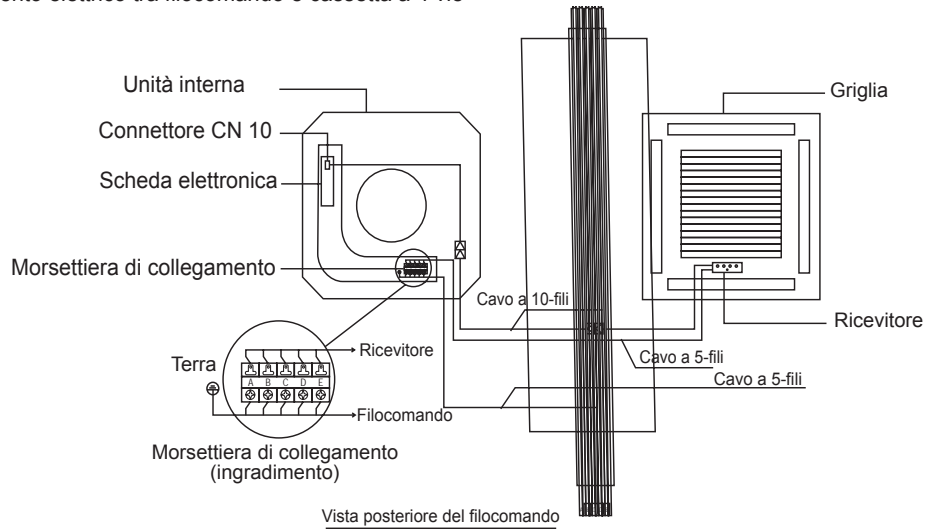

2. Collegamento elettrico tra filocomando ed unità interna canalizzabile bassa/media prevalenza

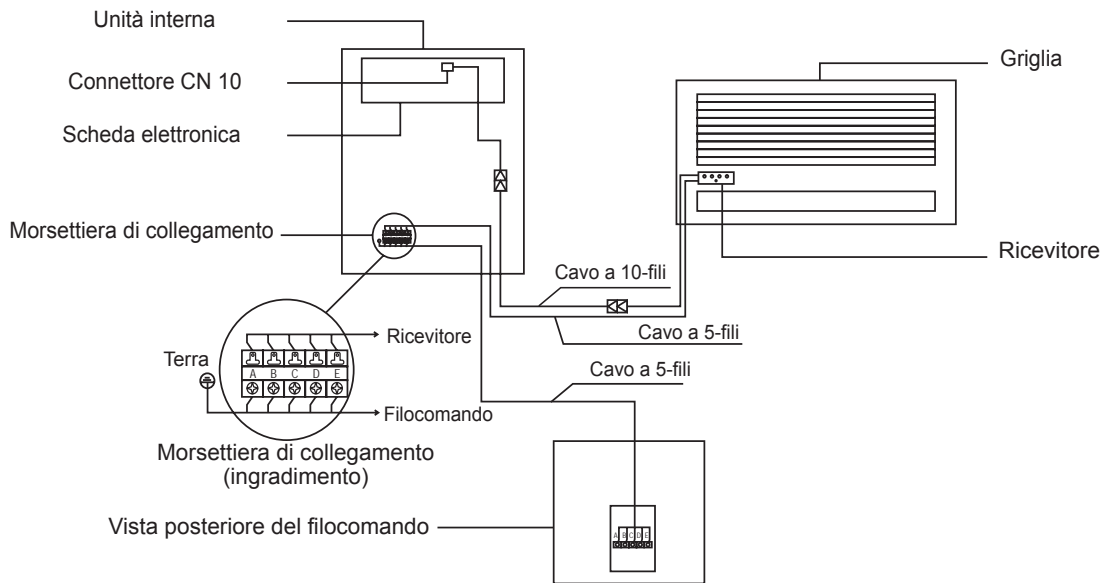

3. Collegamento elettrico tra filocomando ed unità interna canalizzabile ad alta prevalenza

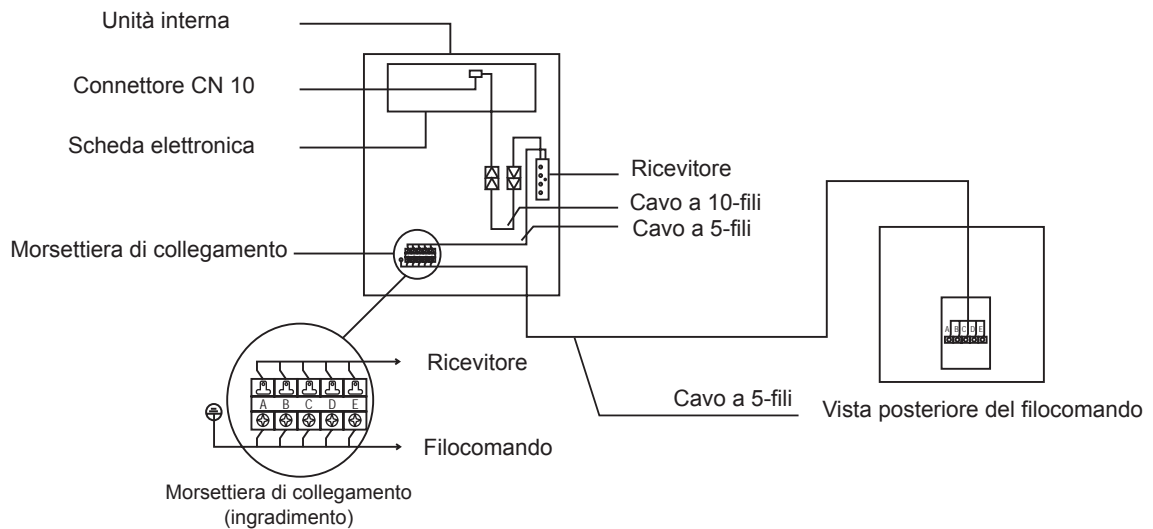

**CONTENTS**

**OPERATION INSTRUCTIONS**

- ◆ SAFETY PRECAUTION .....15
- ◆ SUMMARIZE.....16
- ◆ FUNCTION SUMMARY .....16
- ◆ NAME AND FUNCTION OF INDICATORS ON THE WIRE CONTROLLER..... 16
- ◆ NAME AND OPERATION OF THE BUTTON ON THE WIRE CONTROLLER .... 17
- ◆ USING METHOD .....18
  - AUTOMATIC OPERATION.....18
  - COOLING/HEATING/FAN ONLY OPERATION.....18
  - DRY OPERATION.....19
  - TIMER SETTING.....19
  - TIMER ON AND TIMER OFF BOTH .....19
  - CHANGE TIMER.....19
- ◆ TECHNICAL INDICATION AND REQUIREMENT.....19

**INSTALLATION INSTRUCTIONS**



- ◆ SAFETY PRECAUTIONS .....21
- ◆ OTHER PRECAUTIONS.....22
- ◆ INSTALLATION PROCEDURE .....23
- ◆ WIRING DIAGRAMS.....24

# **OPERATION INSTRUCTIONS**



◆ **SAFETY PRECAUTION**

- Please read the safety precaution carefully before using. Do observe the following safety precautions, they are very important.
- Before you come to the text, please be familiar with the following markers and icons, and comply with the precautions.

■ **Markers**

Markers	Indication
 <b>WARNING</b>	The sign shows the risk of death or serious injury will be caused due to the wrong operation .
 <b>CAUTION</b>	The sign shows the risk of injury or the damage to the property will be caused due to the wrong operation.



■ **Icons**

Icons	Indication
	<b>FORBID</b> Followed by the detailed illustration
	<b>ENFORCE</b> Followed by the detailed illustration

**NOTE:**

1. Injury means causing from the harm, burn and electrical shock, but not serious for the hospitalization.
2. The damage of material means the disrepair of property and material.

 **WARNING**

<b>INSTALLATION WARNING</b>	 <b>Installation commitment</b>	<p><b>Please entrust the dealer or the professional person to do the installation.</b> Users cannot install the units by themselves, or the electrical shock or fire may be caused.</p>
<b>OPERATION CAUTION</b>	 <b>FORBID</b>	<p>Do not spray inflammable liquid on the Wire Controller, or fire may be caused.</p> <p>Do not operate with wet hands. Do not let water go into the Wire Controller, or electric shock hazard may occur.</p>
<b>MOVE AND REPAIR CAUTION</b>	 <b>FORBID</b>	<p>If you want to move or re-install your Wire Controller, please contact with local dealer.</p> <p>Do not disassemble your Central Controller at will. If it is needed, please contact the local dealer. A random disassembly may cause abnormal operation or heating, which may result in fire.</p>



◆ **SUMMARIZE**

Operating conditions:

1. Power supply: 5V DC.
2. Operation temperature: -15 °C / +43 °C
3. Operation humidity: 40%-90%, RH.
4. Safety comply to: GB706.32-2004, GBT7725-2004.

◆ **FUNCTION SUMMARY**

Main function:

1. Connecting to indoor unit by A,B,C,D,E terminals.;
2. Button setting action mode.
3. LCD display.
4. Timer for rest time.

◆ **NAME AND FUNCTION OF INDICATORS ON THE CONTROLLER**

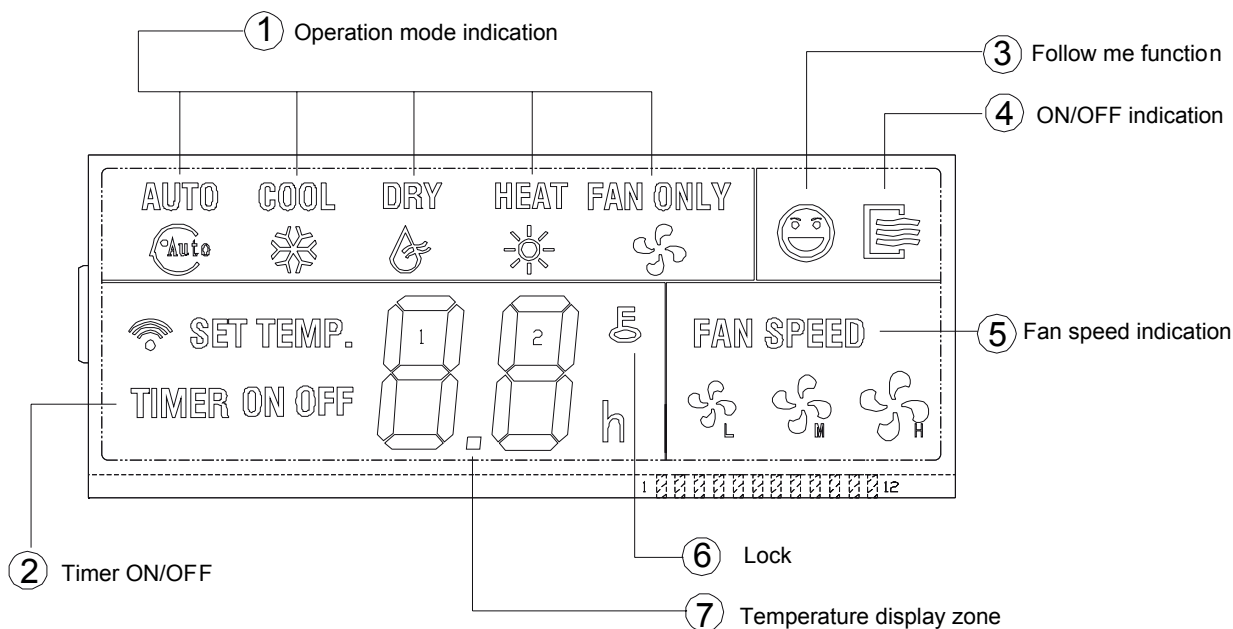

1. Operation mode indication: When press button, "MODE" button, the following mode can be selected in circle.

AUTO → COOL → DRY → HEAT → FAN ONLY → AUTO.

For cooling only model, heat mode is skipped.

2. Timer: When adjust setting on time or only on time is set, the "ON "is lighted. When adjust setting off time or only off time is set, the "OFF" is lighted. If on and off timer are both set, the "ON" and "OFF" are both lighted.

3. Follow me function: There is a temperature sensor in- side the wire controller, after setting temperature, it will compare the two temperatures, and the space of wire controller will be the same as setting temperature. It is available under cooling, heating, auto mode.

4. ON/OFF indication: When it is on, the icon display, other wise it is extinguished.

5. Fan speed indication: There are four fan modes: low, middle, high, auto. For some models, no middle fan then the middle fan is seen as high speed.
6. Lock: When the "LOCK" button is pressed, the icon appear and other buttons is unable, press again, the icon disappear.
7. Temperature display zone: Generally it displays setting temperature, it can be adjusted by press temperature button "up" or "down". But in fan mode, no display here.

◆ **NAME AND OPERATION OF THE BUTTON ON THE WIRE CONTROLLER**

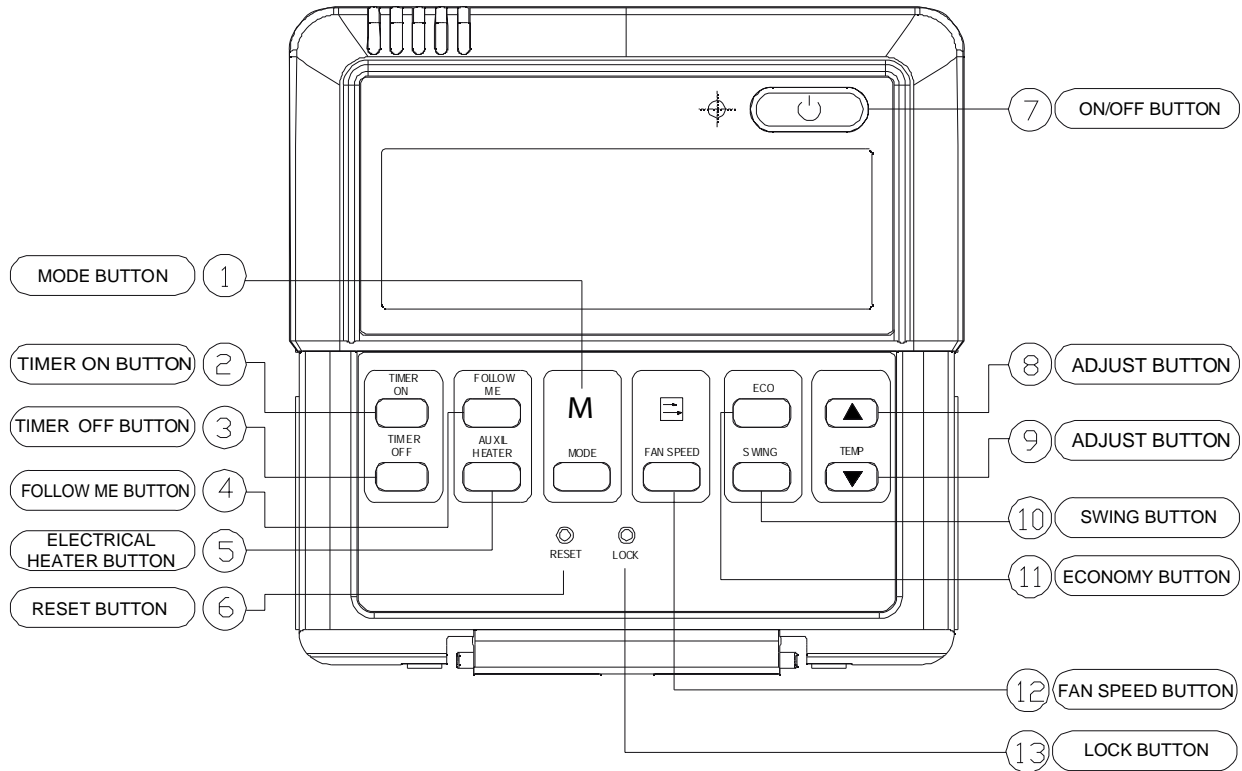

1. Mode button: When press this button, the operation mode change as the following sequence:

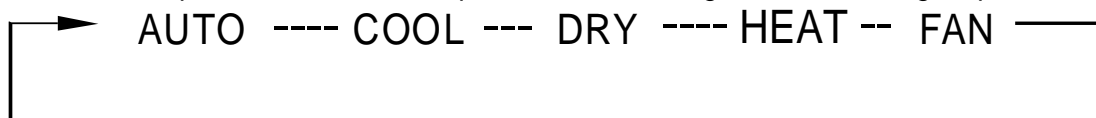

*Remark: For the cooling only model, the heating mode is skipped.*

2. Timer on button: Press this button, timer on function is active. Then every press, the time increase 0.5h, after 10h, 1h increasement after each press. If cancel this Function, just set it to "0.0".
3. Timer off button: Press this button, timer off function is active. Then every press, the time increase 0.5h, after 10h, 1h increasement after each press. If cancel this function, just set it to "0.0".
4. Follow me button: When under cool, heat and auto mode, press this button, follow me function is active. Press again, this function is ineffective.
5. Electrical heater button: If press this button in heat mode, electrical heater function become ineffective.
6. Reset button (hidden): Use a 1mm stick to press in the little hole, then the current setting is canceled. The wire controller enter into original state.

7. ON/OFF button: When in off state, press this button, the indicator is on, the wire controller enter into on state, and send setting information to indoor PCB. When in on state, press this button, the indicator is off, and send instruction. If timer on or timer off has been set, it cancel this setting then send instruction to stop the machine.

8. Adjust button: Set indoor temperature up. If press and hold on, it will increase at 1 degree per 0.5 second.

9. Adjust button: Set indoor temperature down. if press and hold on, it will decrease at 1 degree per 0.5 second.

10. Swing button: First press, start swing function; second press, stop swing. (Match to some model with swing function).

11. Economy operation button: press this button, the indoor unit operates in economy mode, press again, exit this mode (it may be ineffective for some models).

12. Fan speed button: press this button consecutively, the fan speed will circle as follow:

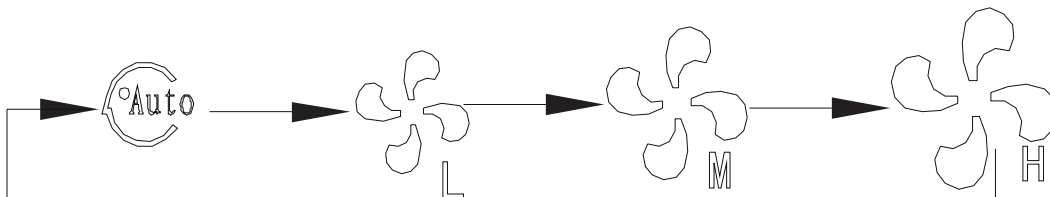

13. Lock button (hidden): When you push the LOCK button, all current settings are locked in and the wire controller does not accept any operation except that of the LOCK button. Use the lock mode when you want to prevent setting from being changed accidentally or play fully. Push the LOCK button again when you want to cancel the LOCK mode.

## ◆ USING METHOD

### **AUTOMATIC OPERATION**

Connect to power, indoor operation lamp flash.

1. Press MODE button, select "AUTO";
2. Press the button "▲" and "▼", set temperature you want, generally it is among 17°C~30°C;
3. Press "ON/OFF" button, operation lamp is on, the air-conditioner work in auto mode, indoor fan is auto, and cannot be changed. Auto is displayed on LCD. Press "ON/OFF" button again to stop.
4. Economy operation is valid in auto mode.

### **COOL/HEAT/FAN MODE OPERATION**

1. Press "MODE" button, select "COOL", "HEAT" or "FAN ONLY" mode.
2. Press temperature adjust button to select setting temp.
3. Press FAN SPEED button to select high/mid/low/auto.
4. Press "ON/OFF" button, indoor unit operation lamp on, it works in selected mode. Press "ON/OFF" button again, it stops to work.

*Remark: When in fan mode, no temperature can be set.*

## **DRY OPERATION**

1. Press "MODE" button, select "DRY" mode.
2. Press temperature adjust button to select setting temp.
3. Press "ON/OFF" button, indoor unit operation lamp on, it works in dry mode. Press "ON/OFF" button again, it stops to work.
4. In dry mode, economy operation and fan mode are ineffective.

## **Timer setting**

Timer on only:

1. Press " TIME ON " button, it display "SET" on LCD, and display " H " and "ON" , it is waiting for timer on setting.
2. Press " timer " on button repeatedly to adjust time setting.
3. If press this button and hold on, the time will increase with 0.5 H, after 10 H, it increase with 1 H.
4. After setting 0.5 second, the wire controller send timer on information, it is finished.

Timer off only:

1. Press "TIME OFF " button, it display "SET" on LCD, and display "H" and ON, it is waiting for timer on setting.
2. Press "TIME OFF" button repeatedly to adjust time setting.
3. If press this button and hold on, the time will increase with 0.5 H, after 10 H, it increase at 1 H.
4. After setting 0.5 second, the wire controller send timer off information, it is finished.

## **TIMER ON AND TIMER OFF BOTH**

1. Set timer on time as the corresponding step 1 and 2.
2. Set timer off time as the corresponding step 1 and 2.
3. Timer off time must be longer than timer on time.
4. 0.5 second after setting, the wire controller send information the setting is finished.

## **CHANGE TIMER**

If there is a need of changing timer time, press corresponding button to revise it. If cancel timer, change timer time to 0.0.

**Note:** The timer time is relative time, that is delay after setting time (i,e: setting time is 8:05 AM). So when timer is set, the standard time can not be adjusted.



## **◆ TECHNICAL INDICATION AND REQUIREMENT**

1. EMI and EMC comply to CE,
2. Electrical safety comply to: GB4706.32-2004,GB/T7725-2004.

# **INSTALLATION INSTRUCTIONS**

## ◆ SAFETY PRECAUTIONS

- Please read this safety precaution carefully before installation.
- Do observe the following safety precautions, they are very important.

 CAUTION	This sign warns of death or serious injury .
 NOTE	This sign warns of injury or damage to property.

Conform there is no abnormal phenomena during test operation after complete, then hand the manual to the user.

### CAUTION

---

Installation must be conducted by professionals.

Others may perform improper installation which cause electric shock or fire.

---

Follow this manual as strictly as possible.

Improper installation may cause electric shock or fire.

---

Another installation must be performed by professionals.

Improper installation may cause electric shock or fire.

---

Do not disassemble your air conditioner at will.

A random disassembly may cause abnormal operation or heating, which may result in fire.

---

### NOTE

---

Do not install it in a place where combustible gas easily leaks

Once combustible gas leaks and remains around central controller, fire may be caused.

---

Wire must be suitable for the current of central controller

Otherwise electricity leakage or heating may be caused, which may result in fire.

---

Wire must be suitable for central controller, never bring outside force to bear on the terminal.

---

## ◆ OTHER PRECAUTIONS

### Installation Location

Do not install it in a place with oil, steam or sulphur gas, or else deform or malfunction may occur.

### Preparation Before Installation

1. Make sure the following steps has been prepared

Number	Name	Quantity	Remarks
1	Wire controller	1	_____
2	Wood Mounting Screw	3	GB950-86 M4X20 For Mounting on the Wall
3	Mounting Screw	3	M4X25 GB823-88 For Mounting on the Electrical Switch Box
4	User's-installer's manual	1	_____
5	5-terminal Group	1	RS9005E
6	Terminal Installation Screw	2	ST3.9x12-F-H GB845-85

2. Preparing for the following at site

Number	Name	Quantity	Type	Remarks
1	5-core Shield Cable	1	RVVP-0.5mm <sup>2</sup> x5	Longest wire is 30m
2	Switch Box	1	_____	_____
3	Wiring Tube (Insulating sleeve and Tightening Screw)	1	_____	_____

### Wire Controller Installation Notice

1. This manual contains information about the procedure of installing wire controller.  
Please refer to Indoor Unit Installation Manual for connecting between Wire Controller and Indoor Unit.
2. Install the Wire joint, 5p to the appointed position of the electric controlling Box.
3. Circuit of Wire Controller is low voltage circuit, Never connect it with a standard 220V/380V circuit or put it into the same Wiring Tube with the circuit, and the interval must be more than 300 ~ 500mm.
4. The shield cable must be connected stable to the ground, or transmission may fail.
5. Do not attempt to extend the shield cable by cutting, if it is necessary, use Terminal Connection Block to connect.
6. After finishing connection, do not use Megger to have the installation check to the signal wire

## ◆ INSTALLATION PROCEDURE

### Wiring technique and principle

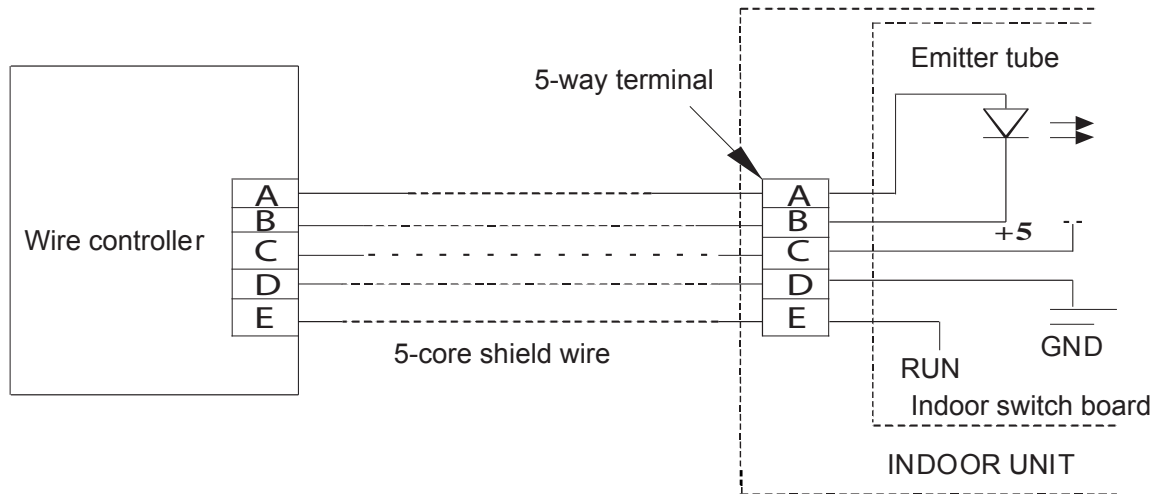

When a wire controller is needed, a small 5-way terminal should be added, fix an infrared emitter with gum water near the receiver on the switch board. Connect its anode and cathode to A and B, and +5V, GND, RUN to C, D, E on the switch board.

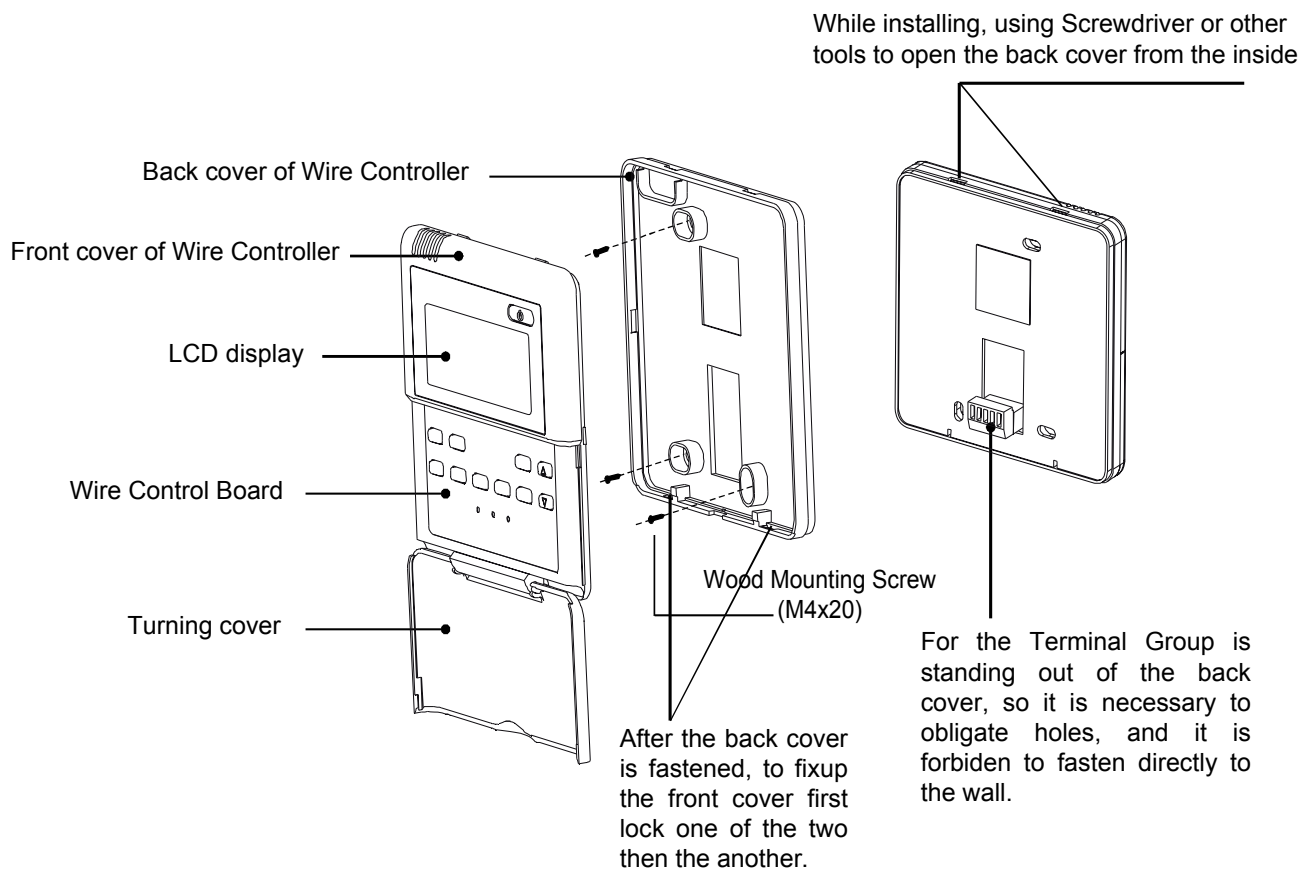

### ⚠ NOTE

- The connecting wire should be a little longer as to take away the switch board easily for maintenance.
- The connecting wire should be a little longer as to take away the controller easily for maintenance.



# ◆ WIRING DIAGRAMS

## 1. Wiring diagram between Wire Controller and Four-way cassette of Indoor Unit

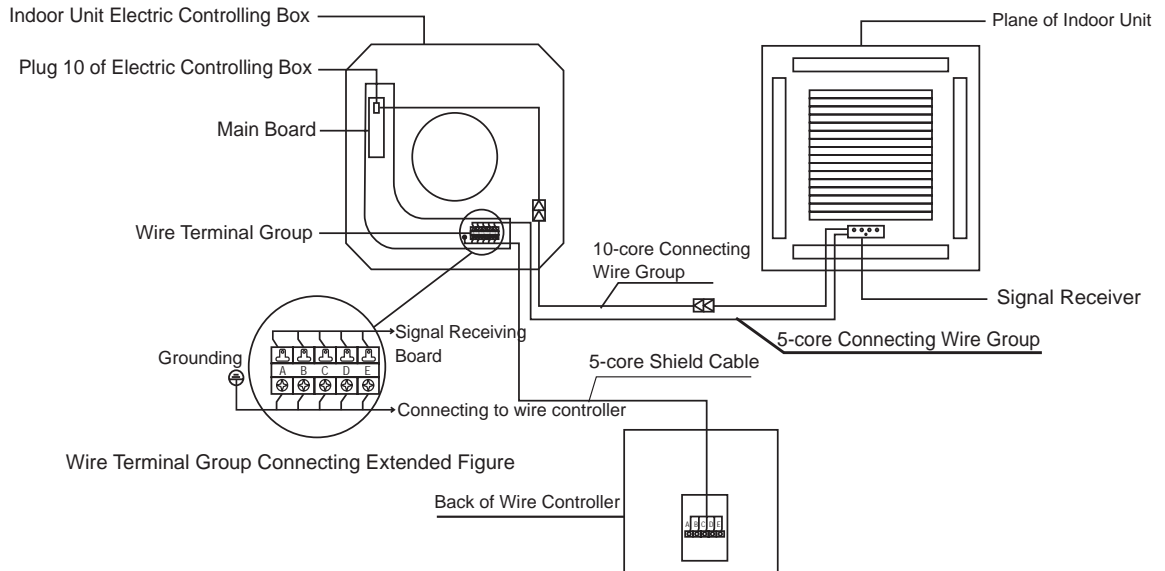

## 2. Wiring diagram between Wire Controller and Duct type of Indoor Unit

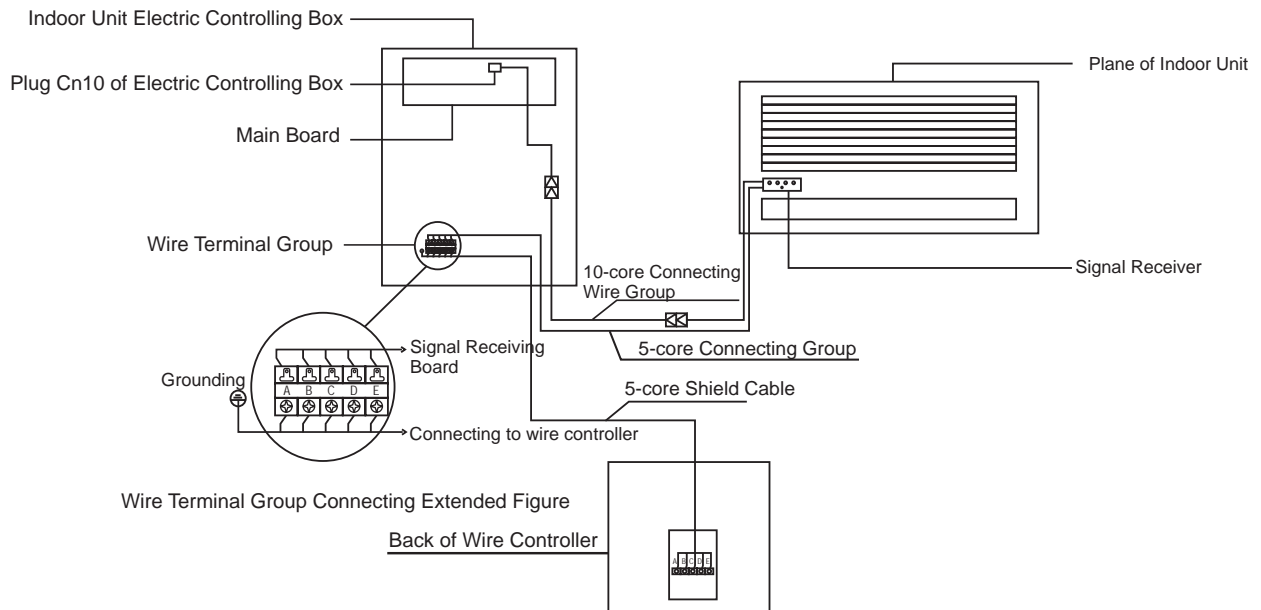

## 3. Wiring diagram between Wire Controller and High Static Duct type of Indoor Unit

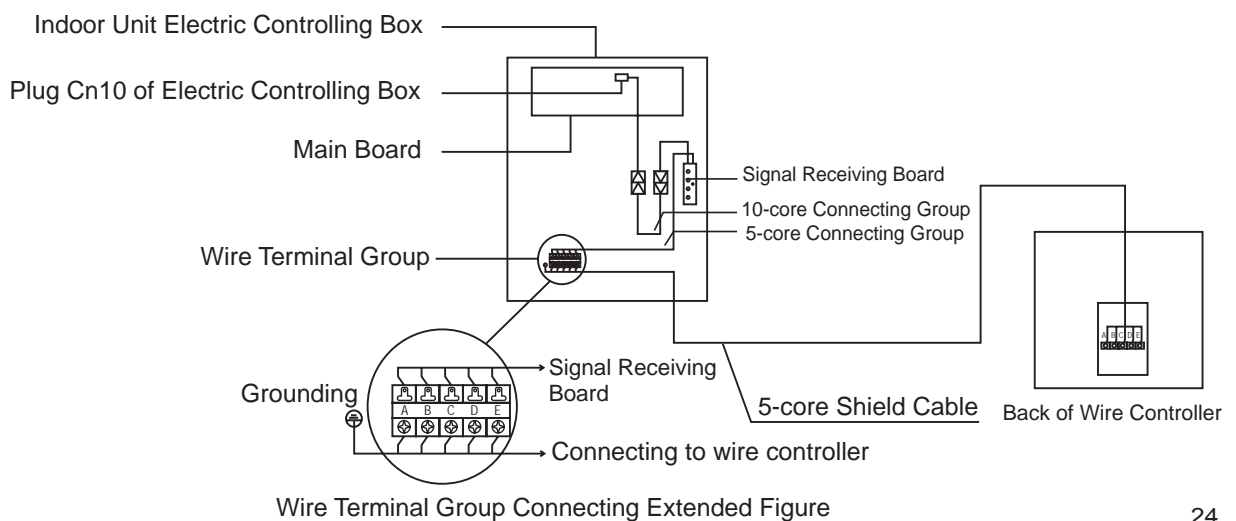

# Unical<sup>®</sup>



[www.unical.eu](http://www.unical.eu)

00335974 1<sup>st</sup> edition 02/2016

**Unical** AG s.p.A. 46033 casteldario - mantova - italia - tel. +39 0376 57001 - fax +39 0376 660556  
info@unical-ag.com - export@unical-ag.com - www.unical.eu

Unical declines every responsibility for the possible inaccuracies if owed to errors of transcript or press.  
Also reserves the right to bring those changes that it will hold necessary to its own products or profits, without jeopardizing its essential characteristics.