

**Unical**

GAMMA LEGNA • PELLETT



## Stufe, termostufe e cucine a legna e pellet



- Controllo remoto dedicato
- Ionizzatore integrato
- Stufe a pellet

- Stufe a legna

- Termostufe a pellet

- Cucine a pellet ad aria

- Caldaie a pellet ad alto contenuto d'acqua

- Caldaie a pellet

- Caldaie bicomcombustibili a legna-pellet fiamma rovesciata

- Caldaie a legna

- Esempi impianto

- Bioenergy è rinnovabilità

- Regolamenti e certificazioni

- Conto Termico 2.0

- Detrazioni Fiscali

## Indice

U-in / APP-O BIOEN	pag. 4
ION DE-vice	pag. 5
CUBA 5	pag. 6
TUA 6 2S	pag. 10
FATA	pag. 14
FATAv	pag. 18
NUA	pag. 22
TESI 10	pag. 26
EBA 11C	pag. 30
MAGA 11	pag. 34
TIRA 16C	pag. 38
LENI 10	pag. 42
LENI 10 ceramic	pag. 46
LENI 13	pag. 50
ONDA 17 - 24 A - 28 A	pag. 54
T.it K 8,8	pag. 58
COMPLE 2S R 20 - 24 - 34	pag. 62
COMPLE - COMPLE R 24	pag. 66
PUNTO IT CT 2S 15÷33	pag. 70
LAmix +34 2S	pag. 74
LAwood 34L 2S	pag. 76
FIREX 2S	pag. 78
IMPIANTO CON TERMOSTUFA	pag. 80
IMPIANTO CON CALDAIA	pag. 81
	pag. 82
	pag. 84
	pag. 86
	pag. 87
BONUS CASA	pag. 88
ECOBONUS	pag. 89

## Caldaie a legna e pellet



Unical, motivata dall'innovazione tecnologica, ha sempre trasformato le proprie interessanti intuizioni in realtà, a beneficio del più ampio pubblico, rendendo i prodotti seppur altamente tecnologici, molto "user-friendly". I prodotti Unical sono sicuri, semplici da pulire e da utilizzare. Concepiuti come elementi di arredo, stufe e termostufe Unical si inseriscono armoniosamente nel contesto abitativo, mentre caldaie e generatori per installazione in centrale termica, offrono comunque facilità di manutenzione, ordine e pulizia.

# Controllo remoto dedicato

**U-in** è il dispositivo che, connettendo la stufa con la rete Wi-Fi di casa, permette di gestire tutti i servizi e funzioni del prodotto.



**APP-O BIOEN**, un'app che permette di gestire, anche da remoto, mediante una connessione internet/dati e con l'utilizzo di smartphone o tablet, tutte le funzioni principali della stufa a pellet.



EASY TIMER

ON / OFF

AP  
P.O

**U**in

SAVE PANEL  
DISPLAY

CHRONO  
THERMOSTAT

SILENT

TIME  
PROGRAMMER



# ION DE-vice

IONIZZATORE INTEGRATO by Bioxigen

Gli ioni negativi di ossigeno che noi respiriamo, ci danno una piacevole sensazione di benessere, migliorando la concentrazione, l'attenzione e la produttività, stimolando il sistema immunitario.

La ionizzazione dell'aria in natura è determinata da semplici processi naturali, come le radiazioni solari o l'infrangersi delle acque. Questi fattori agiscono sulle molecole d'aria, normalmente neutre, scindendole in coppie di ioni di polarità opposta e generando così ioni negativi.

La quantità di ioni negativi dispersi nell'aria varia molto dal luogo geografico in cui ci si trova e dalla presenza di attività che vanno a "consumarli" o neutralizzarli.

Mediamente, in un metro cubo d'aria di alta montagna sono concentrati 1 miliardo di ioni negativi, mentre in città ce ne sono circa 80 milioni e nei luoghi chiusi, solo 5 milioni.



L'aria che respiriamo in ambienti indoor e chiusi è, per assurdo, molto più inquinata dell'aria esterna.

Una costante aerazione dell'ambiente è fondamentale, ma può non bastare.

Avere il vero comfort in ambiente, significa poter regolare la giusta temperatura e, soprattutto, poter respirare aria pulita e salubre. L'intento di Unical è consentire tutto ciò, grazie alla tecnologia dello ionizzatore con funzioni avanzate, integrato nelle proprie stufe a pellet.

## Perchè ionizzare l'aria

### ■ RIDUZIONE DEI VIRUS

Nell'aria circolano naturalmente una grande quantità di microorganismi (batteri, virus e muffe) ed, ora più che mai, è essenziale impedire il loro accumularsi: la tecnologia Bioxigen è testata anche contro il COVID-19.

### ■ EFFICACE EFFETTO ANTIBATTERICO

Risorsa fondamentale per chi soffre di forti allergie o asma, perchè, purificando l'aria, la rende più respirabile e priva di sostanze organiche, riducendo drasticamente i problemi legati alla respirazione.

### ■ RIMOZIONE DI ODORI E INQUINANTI

Riduzione del 85% degli odori presenti in ambiente (scarichi fognature, detersivi chimici, fumo, ecc.)

### ■ AMBIENTE PIÙ SANO E SICURO



# CUBA 5

STUFA A PELLETT VENTILATA

**Stufa a pellet ventilata**, particolarmente adatta per spazi ristretti o di transito grazie alla sua profondità contenuta di soli 29 cm. Il frontale, estremamente pulito, ospita una finestra in vetro ceramico per la visione della fiamma. Sul lato sinistro è presente un'anta apribile per accedere al focolare.

**CUBA 5** è attivabile anche tramite telecomando oppure tramite Wi-Fi con comando vocale (opzionali).

**CUBA 5** è predisposta con uscita fumi a scomparsa sul retro oppure con uscita sul top.



# CUBA 5

Unical

CUBA 5

STUFA A PELLETT VENTILATA

CUBA		5
POTENZA TERMICA INTRODotta (min-max)	kW	2,60 - 5,52
POTENZA TERMICA NOMINALE	kW	4,95
POTENZA TERMICA RIDOTTA	kW	2,35
CLASSE ENERGETICA		A+
CLASSE DI EFFICIENZA AMBIENTALE		★★★★
RENDIMENTO POTENZA NOMINALE	%	89,63
RENDIMENTO POTENZA RIDOTTA	%	90,24
CONSUMO MEDIO (min-max)	kg/h	0,55 - 1,16
VOLUME RISCALDABILE dato riferito ad ambienti ben isolati 18/20°C - coeff. 0,045 kW/m³ (min-max)	m³	52 - 110
CAPACITÀ SERBATOIO PELLETT	kg	11
DIAMETRO SCARICO FUMI	mm	80
DIMENSIONI (L x P x A)	mm	490 x 290 x 880
PESO	kg	45



PLUS PRODOTTO

- STUFA VENTILATA
- VETRO CERAMICO
- BRACIERE IN GHISA
- MODULAZIONE DI POTENZA
- USCITA FUMI POSTERIORE
- PROGRAMMAZIONE GIORNALIERA

OPTIONAL

- TELECOMANDO
- WI-FI

INCENTIVO CONTO TERMICO 2.0

Fascia climatica	A	B	C	D	E	F
CUBA 5	€ 308	€ 437	€ 565	€ 720	€ 874	€ 925



COMPATIBILE CON  
amazon alexa

SCARICA SU  
App Store

DISPONIBILE SU  
Google Play

# TUA 6 2S

STUFA A PELLETT VENTILATA

**Stufa a pellet ventilata**, una sintesi di tradizione e innovazione. Il pannello frontale protettivo la trasforma in un elemento di arredo riscaldante, è infatti disponibile in ben nove varianti e colori che permettono di scegliere lo stile, sottolineando la personalità dell'ambiente dove la stufa viene collocata.

Un'App permette inoltre la gestione della stufa da remoto dal proprio smartphone o tablet in tutta comodità (kit Wi-Fi opzionale).



# TUA 6 2S

Unical

TUA 6 2S

STUFA A PELLETT VENTILATA

TUA		6
POTENZA TERMICA INTRODotta (min-max)	kW	3,45 - 7
POTENZA TERMICA NOMINALE	kW	6,2
POTENZA TERMICA RIDOTTA	kW	3,1
CLASSE ENERGETICA		A+
CLASSE DI EFFICIENZA AMBIENTALE		★★★★
RENDIMENTO POTENZA NOMINALE	%	88,5
RENDIMENTO POTENZA RIDOTTA	%	89,8
CONSUMO MEDIO (min-max)	kg/h	0,72 - 1,47
VOLUME RISCALDABILE dato riferito ad ambienti ben isolati 18/20°C - coeff. 0,045 kW/m³ (min-max)	m³	68 - 138
CAPACITÀ SERBATOIO PELLETT	kg	11
DIAMETRO SCARICO FUMI	mm	80
DIMENSIONI (L x P x A)	mm	426 x 518 x 827
PESO	kg	45

**PLUS PRODOTTO**

- STUFA VENTILATA
- VETRO CERAMICO
- BRACIERE IN GHISA
- MODULAZIONE DI POTENZA
- USCITA FUMI POSTERIORE
- PROGRAMMAZIONE GIORNALIERA

**OPTIONAL**

- TELECOMANDO
- WI-FI



**INCENTIVO CONTO TERMICO 2.0**

Fascia climatica	A	B	C	D	E	F
TUA 6 2S	€ 440	€ 623	€ 806	€ 1.026	€ 1.246	€ 1.320



COMPATIBILE CON  
  
 Scarica su  
  
 DISPONIBILE SU

# FATA

STUFA A PELLETT VENTILATA

**Stufa a pellet ventilata** con struttura in acciaio ed estetica pulita e moderna. **FATA** garantisce una risposta immediata grazie all'innovativo accenditore pellet al quarzo, ad alta efficienza e bassi consumi.

**FATA** è comandata tramite il palmare intelligente "PAm" con sonda ambiente incorporata, per una distribuzione di calore e comfort omogeneo nel locale. Può essere gestita anche da smartphone, grazie alla tecnologia evoluta del device di connessione "U-in Plus" fornito di serie, ed alla app gratuita dedicata "APP-O BIOEN".

Un calore sano e sicuro grazie all'esclusivo ionizzatore (opzionale) che può sanificare l'aria nell'ambiente fino al 99% da microparticelle in sospensione, acari, batteri polline ecc.

**FATA**, versione 12C (canalizzata), dotata di ventilazione indipendente e regolabile, consente di diffondere il calore in più ambienti domestici.





# FATA 5★

Unical

FATA

STUFA A PELLETT VENTILATA

FATA		7	9	11	12C
POTENZA TERMICA INTRODotta (min-max)	kW	3,2 - 7,2	3,2 - 9,0	3,2 - 11,1	3,2 - 12,1
POTENZA TERMICA NOMINALE	kW	6,6	8,1	9,9	10,7
POTENZA TERMICA RIDOTTA	kW	3,1	3,1	3,1	3,1
CLASSE ENERGETICA		A++	A+	A+	A+
CLASSE DI EFFICIENZA AMBIENTALE		★★★★★	★★★★★	★★★★★	★★★★★
RENDIMENTO POTENZA NOMINALE	%	92,2	90,7	88,9	88,2
RENDIMENTO POTENZA RIDOTTA	%	94,5	94,5	94,5	94,5
CONSUMO MEDIO (min-max)	kg/h	0,67 - 1,49	0,67 - 1,85	0,67 - 2,30	0,67 - 2,51
VOLUME RISCALDABILE dato riferito ad ambienti ben isolati 18/20°C - coeff. 0,045 kW/m³ (max)	m³	140	180	218	237
CAPACITÀ SERBATOIO PELLETT	l/kg	29,5 / 19	29,5 / 19	29,5 / 19	29,5 / 19
DIAMETRO SCARICO FUMI	mm	80	80	80	80
DIMENSIONI (L x P x A)	mm	490 x 560 x 1100	490 x 560 x 1100	490 x 560 x 1100	490 x 560 x 1100
PESO	kg	100	100	100	102

## PLUS PRODOTTO

- STUFA VENTILATA
- CANALIZZATA (mod. 12C)
- VETRO CERAMICO
- BRACIERE IN ACCIAIO
- MODULAZIONE DI POTENZA
- RADIOCOMANDO CON SONDA AMBIENTE
- MANIGLIA AMOVIBILE
- FUNZIONE "SILENT"
- ACCENDITORE AL QUARZO

## OPTIONAL

- IONIZZATORE ARIA
- USCITA FUMI POSTERIORE
- SONDA-TERMOSTATO AMBIENTE CANALIZZAZIONE



## INCENTIVO CONTO TERMICO 2.0

Fascia climatica	A	B	C	D	E	F
FATA 7	€ 455	€ 644	€ 834	€ 1.062	€ 1.289	€ 1.365
FATA 9	€ 504	€ 714	€ 925	€ 1.177	€ 1.429	€ 1.513
FATA 11	€ 552	€ 783	€ 1.013	€ 1.290	€ 1.566	€ 1.658
FATA 12C	€ 571	€ 809	€ 1.048	€ 1.333	€ 1.619	€ 1.715

# FATAv

STUFA A PELLETT VENTILATA

**Stufa a pellet ventilata** di grande eleganza, grazie al rivestimento frontale e laterale interamente in vetro "Night View", che all'accensione diviene trasparente mettendo in risalto la fiamma del focolare.

**FATAv** garantisce una risposta immediata grazie all'innovativo accenditore pellet al quarzo ad alta efficienza e bassi consumi.

**FATAv** è comandata tramite il palmare intelligente "PAm" con sonda ambiente incorporata, per una distribuzione di calore e comfort omogeneo nel locale. Può essere gestita anche da smartphone, grazie alla tecnologia evoluta del device di connessione "U-in Plus" fornito di serie, ed alla app gratuita dedicata "APP-O BIOEN".

Un calore sano e sicuro grazie all'esclusivo ionizzatore (opzionale) che può sanificare l'aria nell'ambiente fino al 99% da microparticelle in sospensione, acari, batteri polline ecc.

**FATAv**, versione 12C (canalizzata), dotata di ventilazione indipendente e regolabile, consente di diffondere il calore in più ambienti domestici.



# FATAv 5★

STUFA A PELLETT VENTILATA

Unical



FATAv

FATAv		7	9	11	12C
POTENZA TERMICA INTRODotta (min-max)	kW	3,2 - 7,2	3,2 - 9,0	3,2 - 11,1	3,2 - 12,1
POTENZA TERMICA NOMINALE	kW	6,6	8,1	9,9	10,7
POTENZA TERMICA RIDOTTA	kW	3,1	3,1	3,1	3,1
CLASSE ENERGETICA		A++	A+	A+	A+
CLASSE DI EFFICIENZA AMBIENTALE		★★★★★	★★★★★	★★★★★	★★★★★
RENDIMENTO POTENZA NOMINALE	%	92,2	90,7	88,9	88,2
RENDIMENTO POTENZA RIDOTTA	%	94,5	94,5	94,5	94,5
CONSUMO MEDIO (min-max)	kg/h	0,67 - 1,49	0,67 - 1,85	0,67 - 2,30	0,67 - 2,51
VOLUME RISCALDABILE dato riferito ad ambienti ben isolati 18/20°C - coeff. 0,045 kW/m³ (max)	m³	140	180	218	237
CAPACITÀ SERBATOIO PELLETT	l/kg	29,5 / 19	29,5 / 19	29,5 / 19	29,5 / 19
DIAMETRO SCARICO FUMI	mm	80	80	80	80
DIMENSIONI (L x P x A)	mm	490 x 560 x 1100	490 x 560 x 1100	490 x 560 x 1100	490 x 560 x 1100
PESO	kg	100	100	100	102

## PLUS PRODOTTO

-  STUFA VENTILATA
-  CANALIZZATA (mod. 12C)
-  VETRO NIGHT VIEW
-  BRACIERE IN ACCIAIO
-  MODULAZIONE DI POTENZA
-  USCITA FUMI POSTERIORE
-  RADIOCOMANDO CON SONDA AMBIENTE
-  MANIGLIA AMOVIBILE
-  PROGRAMMAZIONE GIORNALIERA / SETTIMANALE
-  FUNZIONE "SILENT"
-  ACCENDITORE AL QUARZO
-  WI-FI U-in Plus

## OPTIONAL

-  IONIZZATORE ARIA
-  SONDA-TERMOSTATO AMBIENTE CANALIZZAZIONE



PALMARE "PAm" (di serie)



ION DE-vice (opzionale)



## INCENTIVO CONTO TERMICO 2.0

Fascia climatica	A	B	C	D	E	F
FATAv 7	€ 455	€ 644	€ 834	€ 1.062	€ 1.289	€ 1.365
FATAv 9	€ 504	€ 714	€ 925	€ 1.177	€ 1.429	€ 1.513
FATAv 11	€ 552	€ 783	€ 1.013	€ 1.290	€ 1.566	€ 1.658
FATAv 12C	€ 571	€ 809	€ 1.048	€ 1.333	€ 1.619	€ 1.715



APP-O BIOEN





# NUA

STUFA A PELLETT VENTILATA

**Stufa a pellet ventilata** con struttura in acciaio, NUA è la nuova espressione di estetica moderna. Il suo design innovativo si configura come un vero e proprio elemento di arredo che valorizza e completa gli spazi della casa, distribuendo il suo calore avvolgente.

Struttura e top in acciaio verniciato, Champagne o Silver. Focolare progettato senza elementi tecnici a vista. Elegante da spenta, radiosa durante il funzionamento, grazie alla porta in vetro ceramico "Night View" con maniglia a scomparsa.

Il top superiore in acciaio, privo di comandi, cela un capiente serbatoio pellet, a cui si accede con semplice gesto per il rabbocco del combustibile.

Il controllo di NUA è garantito dalla presenza dell'esclusivo palmare mobile "PAm" con semplici comandi a sfioro.



# NUA 5★

Unical

NUA

## STUFA A PELLETT VENTILATA

NUA		7	9	11C
POTENZA TERMICA INTRODotta (min-max)	kW	3,2 - 9,0	3,2 - 11,1	3,2 - 12,1
POTENZA TERMICA NOMINALE	kW	8,1	9,9	10,7
POTENZA TERMICA RIDOTTA	kW	3,1	3,1	3,1
CLASSE ENERGETICA		A+	A+	A+
CLASSE DI EFFICIENZA AMBIENTALE		★★★★★	★★★★★	★★★★★
RENDIMENTO POTENZA NOMINALE	%	90,7	88,9	88,2
RENDIMENTO POTENZA RIDOTTA	%	94,5	94,5	94,5
CONSUMO MEDIO (min-max)	kg/h	0,67 - 1,85	0,67 - 2,30	0,67 - 2,51
VOLUME RISCALDABILE dato riferito ad ambienti ben isolati 18/20°C - coeff. 0,045 kW/m³ (max)	m³	280	290	290
CAPACITÀ SERBATOIO PELLETT	kg	17	17	17
DIAMETRO SCARICO FUMI	mm	80	80	80
DIMENSIONI (L x P x A)	mm	540 x 560 x 1060	540 x 560 x 1060	540 x 560 x 1060
PESO	kg	90	90	90

### PLUS PRODOTTO

- STUFA VENTILATA
- CANALIZZATA (mod. 11C)
- VETRO NIGHT VIEW
- BRACIERE IN ACCIAIO
- MODULAZIONE DI POTENZA
- USCITA FUMI POSTERIORE
- RADIOCOMANDO CON SONDA AMBIENTE
- MANIGLIA AMOVIBILE
- PROGRAMMAZIONE GIORNALIERA / SETTIMANALE
- FUNZIONE "SILENT"
- ACCENDITORE AL QUARZO
- WI-FI U-in Plus

### OPTIONAL

- IONIZZATORE ARIA
- SONDA-TERMOSTATO AMBIENTE CANALIZZAZIONE



PALMARE "PAm" (di serie)



ION DE-vice (opzionale)



Champagne

Silver

### INCENTIVO CONTO TERMICO 2.0

Fascia climatica	A	B	C	D	E	F
NUA 7	€ 455	€ 644	€ 834	€ 1.062	€ 1.289	€ 1.365
NUA 9	€ 504	€ 714	€ 925	€ 1.177	€ 1.429	€ 1.513
NUA 11C	€ 552	€ 783	€ 1.013	€ 1.290	€ 1.566	€ 1.658



APP-O BIOEN



# TESI 10

STUFA A PELLETT VENTILATA

Stufa a pellet ventilata dal design classico con griglia frontale e superiore per la diffusione dell'aria calda in ambiente. **TESI 10** è interamente realizzata in acciaio verniciato, con braciere in ghisa.

Gestione semplice tramite pannello comandi o direttamente col proprio smartphone attraverso App opzionale.

**TESI 10** consente l'uscita fumi a scomparsa sul retro oppure sul top.



# TESI 10

STUFA A PELLETT VENTILATA

Unical

TESI 10

TESI		10
POTENZA TERMICA INTRODotta (min-max)	kW	3,3 - 9,7
POTENZA TERMICA NOMINALE	kW	8,70
POTENZA TERMICA RIDOTTA	kW	3,0
CLASSE ENERGETICA		A+
CLASSE DI EFFICIENZA AMBIENTALE		★★★★
RENDIMENTO POTENZA NOMINALE	%	89,5
RENDIMENTO POTENZA RIDOTTA	%	91,3
CONSUMO MEDIO (min-max)	kg/h	0,68 - 2,02
VOLUME RISCALDABILE dato riferito ad ambienti ben isolati 18/20°C - coeff. 0,045 kW/m³ (min-max)	m³	67 - 193
CAPACITÀ SERBATOIO PELLETT	kg	13
DIAMETRO SCARICO FUMI	mm	80
DIMENSIONI (L x P x A)	mm	440 x 480 x 1000
PESO	kg	52

## PLUS PRODOTTO

- STUFA VENTILATA
- VETRO CERAMICO
- BRACIERE IN GHISA
- MODULAZIONE DI POTENZA
- USCITA FUMI POSTERIORE
- PROGRAMMAZIONE GIORNALIERA
- USCITA FUMI SUPERIORE

## OPTIONAL

- TELECOMANDO
- WI-FI



Nero

Bianco

Bordeaux

## INCENTIVO CONTO TERMICO 2.0

Fascia climatica	A	B	C	D	E	F
TESI 10	€ 521	€ 739	€ 956	€ 1.217	€ 1.478	€ 1.565



COMPATIBILE CON  
amazon alexa



# EBA 11C

STUFA A PELLETT VENTILATA

**Stufa a pellet salvaspazio ventilata** canalizzata con struttura in acciaio. Soluzione ideale per ambienti stretti da riscaldare in cui i soli 36 centimetri di profondità di EBA 11C fanno la differenza.

La diffusione del calore con canalizzazione di serie consente di riscaldare ambienti attigui.

Elettronica esclusiva di serie con palmare intelligente "PAm" e Wi-Fi U-in plus. Con la app gratuita "APP-O BIOEN" la gestione di EBA 11C è possibile anche tramite il proprio Smartphone

**EBA 11C** vanta ★★★★★, classe top della certificazione ambientale relativa ai prodotti a biomassa (secondo il D.M. 186/2017).





# EBA 11C 5★

**Unical**

EBA 11C

STUFA A PELLETT VENTILATA

EBA		11C
POTENZA TERMICA INTRODotta (min-max)	kW	10,8
POTENZA TERMICA NominALE	kW	10,0
POTENZA TERMICA RIDotta	kW	4,22
CLASSE ENERGETICA		<b>A+</b>
CLASSE DI EFFICIENZA AMBIENTALE		★★★★★
RENDIMENTO POTENZA NominALE	%	93,0
RENDIMENTO POTENZA RIDotta	%	96,9
CONSUMO MEDIO (min-max)	kg/h	0,908 / 2,248
VOLUME RISCALDABILE dato riferito ad ambienti ben isolati 18/20°C - coeff. 0,045 kW/m³ (max)	m³	220
CAPACITÀ SERBATOIO PELLETT	l/kg	15
DIAMETRO SCARICO FUMI	mm	80
DIMENSIONI (L x P x A)	mm	795 x 363 x 1041
PESO	kg	111

## PLUS PRODOTTO

- STUFA VENTILATA
- BRACIERE IN ACCIAIO
- USCITA FUMI SUPERIORE
- ACCENDITORE AL QUARZO
- CANALIZZATA
- MODULAZIONE DI POTENZA
- RADIOCOMANDO CON Sonda AMBIENTE
- WI-FI U-in Plus
- VETRO CERAMICO
- USCITA FUMI POSTERIORE
- PROGRAMMAZIONE GIORNALIERA / SETTIMANALE

## OPTIONAL

- SONDA-TERMOSTATO AMBIENTE CANALIZZAZIONE



Nero

Bianco

Bordeaux



PALMARE "PAm" (di serie)

## INCENTIVO CONTO TERMICO 2.0

Fascia climatica	A	B	C	D	E	F
EBA 11C	€ 555	€ 786	€ 1.018	€ 1.295	€ 1.573	€ 1.666



APP-O BIOEN



# MAGA 11

STUFA A PELLETT VENTILATA

Stufa a pellet ventilata con elegante cover frontale smussata in acciaio verniciato e maniglia a scomparsa.

MAGA 11 è dotata di doppia porta con maniglia a scomparsa, realizzata in vetro ceramico e vetro Magic Black, per cui, a stufa accesa, comparirà la fiamma nel focolare diffondendo calore e luce nell'ambiente, mentre, allo spegnimento, l'elegante vetro Magic Black tornerà protagonista celando l'interno.

Pulizia e interventi di svuotamento ridotti grazie al braciere rotativo che garantisce anche un'efficienza di combustione costante con rimozione dei depositi.



# MAGA 11

Unical

MAGA 11

STUFA A PELLETT VENTILATA

MAGA		11
POTENZA TERMICA INTRODotta (min-max)	kW	4,8 - 11,7
POTENZA TERMICA NOMINALE	kW	10,3
POTENZA TERMICA RIDOTTA	kW	4,5
CLASSE ENERGETICA		A+
CLASSE DI EFFICIENZA AMBIENTALE		★★★★
RENDIMENTO POTENZA NOMINALE	%	88,1
RENDIMENTO POTENZA RIDOTTA	%	93,1
CONSUMO MEDIO (min-max)	kg/h	1,0 - 2,41
VOLUME RISCALDABILE dato riferito ad ambienti ben isolati 18/20°C - coeff. 0,045 kW/m³ (min-max)	m³	100 - 229
CAPACITÀ SERBATOIO PELLETT	kg	19
DIAMETRO SCARICO FUMI	mm	80
DIMENSIONI (L x P x A)	mm	538 x 513 x 1020
PESO	kg	95



## PLUS PRODOTTO

- STUFA VENTILATA
- VETRO MAGIC
- VETRO CERAMICO
- PULIZIA BRACIERE AUTOMATICO
- MODULAZIONE DI POTENZA
- USCITA FUMI POSTERIORE
- USCITA FUMI LATERALE
- PROGRAMMAZIONE GIORNALIERA / SETTIMANALE
- VALVOLA DOSATRICE

## OPTIONAL

- CANALIZZABILE
- WI-FI

## INCENTIVO CONTO TERMICO 2.0

Fascia climatica	A	B	C	D	E	F
MAGA 11	€ 562	€ 796	€ 1.030	€ 1.311	€ 1.592	€ 1.686



# TIRA 16C

STUFA A PELLETT VENTILATA

**Stufa a pellet canalizzata** dal design morbido ed arrotondato. Il top è interamente in pietra ollare, la porta è in acciaio verniciato, mentre i fianchi sono realizzati totalmente in un elegante vetro nero stonato.

L'elevata potenza di **TIRA** la rende ideale per un uso in ampi spazi come saloni, mansarde, verande. **TIRA** diffonde aria calda attraverso tre uscite: due sul lato frontale ed una posteriore canalizzabile.

Pulizia ed interventi di svuotamento sono ridotti grazie alla presenza del braciere rotativo che garantisce un'efficienza di combustione costante con rimozione dei depositi anche durante il funzionamento.



# TIRA 16C

Unical

TIRA 16C

STUFA A PELLETT VENTILATA

TIRA		16C
POTENZA TERMICA INTRODotta (min-max)	kW	6,5 - 16,4
POTENZA TERMICA NOMINALE	kW	14,6
POTENZA TERMICA RIDOTTA	kW	6,0
CLASSE ENERGETICA		A+
CLASSE DI EFFICIENZA AMBIENTALE		★★★★
RENDIMENTO POTENZA NOMINALE	%	89,3
RENDIMENTO POTENZA RIDOTTA	%	93,0
CONSUMO MEDIO (min-max)	kg/h	1,3 - 3,3
VOLUME RISCALDABILE dato riferito ad ambienti ben isolati 18/20°C - coeff. 0,045 kW/m³ (min-max)	m³	133 - 324
CAPACITÀ SERBATOIO PELLETT	kg	19
DIAMETRO SCARICO FUMI	mm	80
DIMENSIONI (L x P x A)	mm	718 x 529 x 1155
PESO	kg	165



PLUS PRODOTTO

- STUFA VENTILATA
- CANALIZZATA
- VETRO CERAMICO
- PULIZIA BRACIERE AUTOMATICO
- MODULAZIONE DI POTENZA
- USCITA FUMI SUPERIORE
- PROGRAMMAZIONE GIORNALIERA / SETTIMANALE
- VALVOLA DOSATRICE

OPTIONAL



INCENTIVO CONTO TERMICO 2.0

Fascia climatica	A	B	C	D	E	F
TIRA 16C	€ 646	€ 916	€ 1.185	€ 1.508	€ 1.832	€ 1.940





# LENI 10

STUFA A LEGNA

**Stufa a legna** dalle linee eleganti e sobrie. Compatta fuori, generosa dentro, con capiente camera di combustione per accogliere cariche che garantiscono lunghe autonomie.

**LENI 10** riscalda l'ambiente per irraggiamento.

Porta con cornice in acciaio, apertura a battente e vetro ceramico con ampia visione della fiamma. Finitura in acciaio.



# LENI 10

STUFA A LEGNA

Unical

LENI 10

LENI		10
POTENZA TERMICA INTRODotta	kW	10
POTENZA TERMICA NOMINALE	kW	6,9
CLASSE ENERGETICA		A+
CLASSE DI EFFICIENZA AMBIENTALE		★★★★
RENDIMENTO POTENZA NOMINALE	%	86,9
CONSUMO MEDIO	kg/h	1,83
VOLUME RISCALDABILE dato riferito ad ambienti ben isolati 18/20°C - coeff. 0,045 kW/m³ (max)	m³	180
DIAMETRO SCARICO FUMI	mm	150
DIMENSIONI (L x P x A)	mm	475 x 650 x 1040
PESO	kg	130

## PLUS PRODOTTO



VETRO CERAMICO



USCITA FUMI SUPERIORE



ECO DESIGN  
2022



RECUPERO FISCALE  
BONUS CASA  
ECOBONUS 50%



## INCENTIVO CONTO TERMICO 2.0

Fascia climatica	A	B	C	D	E	F
LENI 10	€ 465	€ 660	€ 854	€ 1.087	€ 1.320	€ 1.397



# LENI 10 ceramic

STUFA A LEGNA VENTILATA

**Stufa a legna ventilata** dalle linee eleganti e sobrie. Compatta fuori, generosa dentro, con capiente camera di combustione per accogliere cariche che garantiscono lunghe autonomie.

**LENI 10** riscalda l'ambiente per irraggiamento e tramite aria ventilata.

Porta con cornice in acciaio, apertura a battente e vetro ceramico con ampia visione della fiamma. Finitura in ceramica. Regolazione aria calda con telecomando con ventilazione forzata.





# LENI 10 ceramic

**Unical**

LENI 10 ceramic

STUFA A LEGNA VENTILATA

LENI		10 ceramic
POTENZA TERMICA INTRODotta	kW	10
POTENZA TERMICA NOMINALE	kW	6,9
CLASSE ENERGETICA		A+
CLASSE DI EFFICIENZA AMBIENTALE		★★★★
RENDIMENTO POTENZA NOMINALE	%	86,9
CONSUMO MEDIO	kg/h	1,83
VOLUME RISCALDABILE dato riferito ad ambienti ben isolati 18/20°C - coeff. 0,045 kW/m³ (max)	m³	190
DIAMETRO SCARICO FUMI	mm	150
DIMENSIONI (L x P x A)	mm	475 x 650 x 1040
PESO	kg	130

## PLUS PRODOTTO



STUFA VENTILATA



VETRO CERAMICO



USCITA FUMI SUPERIORE



FUNZIONE "SILENT"



TELECOMANDO



## INCENTIVO CONTO TERMICO 2.0

Fascia climatica	A	B	C	D	E	F
LENI 10 ceramic	€ 465	€ 660	€ 854	€ 1.087	€ 1.320	€ 1.397

# LENI 13

STUFA A LEGNA VENTILATA

**Stufa a legna ventilata** dalle linee eleganti e sobrie. Compatta fuori, generosa dentro, con capiente camera di combustione per accogliere cariche che garantiscono lunghe autonomie.

**LENI 13** riscalda l'ambiente per irraggiamento e tramite aria ventilata regolabile a doppia velocità sul top superiore.

Porta con cornice in acciaio, apertura a battente e vetro ceramico con ampia visione della fiamma. Regolazione aria calda con ventilazione forzata. Ampio cassetto raccogli cenere.

Pratica ed elegante maniglia antiscottatura.

**LENI 13** vanta ★★★★★, classe top della certificazione ambientale relativa ai prodotti a biomassa (secondo il D.M. 186/2017).



# LENI 13 5★

**Unical**

LENI 13

STUFA A LEGNA VENTILATA

LENI		13
POTENZA TERMICA GLOBALE	kW	12,8
POTENZA TERMICA NOMINALE	kW	11,1
POTENZA TERMICA RIDOTTA	kW	4,7
CLASSE ENERGETICA		<b>A+</b>
CLASSE DI EFFICIENZA AMBIENTALE		★★★★★
RENDIMENTO POTENZA NOMINALE	%	86,8
CONSUMO MEDIO	kg/h	2,98
VOLUME RISCALDABILE dato riferito ad ambienti ben isolati 18/20°C - coeff. 0,045 kW/m³ (max)	m³	290
DIAMETRO SCARICO FUMI	mm	130
DIMENSIONI (L x P x A)	mm	550 x 435 x 1025
PESO	kg	110

## PLUS PRODOTTO

- 

STUFA VENTILATA
- 

VETRO CERAMICO
- 

USCITA FUMI SUPERIORE
- 

FUNZIONE "SILENT"



RECUPERO FISCALE  
BONUS CASA  
ECOBONUS



Elegante maniglia antiscottatura

### INCENTIVO CONTO TERMICO 2.0

Fascia climatica	A	B	C	D	E	F
LENI 13	€ 580	€ 822	€ 1.064	€ 1.354	€ 1.644	€ 1.741



# ONDA

TERMOSTUFA A PELLETTA VENTILATA

La termostufa a pellet ONDA, dotata di doppia porta frontale con elegante copertura in vetro all-over "Magic Black", è idonea per essere collegata all'impianto di riscaldamento dell'abitazione.

ONDA, oltre a riscaldare, può produrre acqua calda sanitaria, in abbinamento ad un accumulatore.

I modelli 24A e 28A sono dotati di un sistema automatico di pulizia del bruciatore, definito "a pettine", che permette di eliminare i depositi consentendo una corretta combustione.



# ONDA

TERMOSTUFA A PELLETT VENTILATA

Unical

ONDA 17-24-28

ONDA		17	24 A	28 A
POTENZA TERMICA INTRODotta (min-max)	kW	4,1 - 18	8,4 - 24,0	9,0 - 27,4
POTENZA TERMICA NOMINALE	kW	17,1	22,8	25,9
POTENZA TERMICA RIDOTTA	kW	4,0	7,9	8,6
POTENZA TERMICA DIRETTA (nominale - ridotta)	kW	3,7 - 0,9	1,9 - 1,3	5,5 - 2,1
CLASSE ENERGETICA		A++	A++	A++
CLASSE DI EFFICIENZA AMBIENTALE		★★★★	★★★★★	★★★★
RENDIMENTO POTENZA NOMINALE - RIDOTTA	%	95,0 - 97,5	94,9 - 94,2	94,6 - 95,8
CONSUMO MEDIO (min-max)	kg/h	0,84 - 3,70	1,75 - 5,01	1,88 - 5,72
VOLUME RISCALDABILE dato riferito ad ambienti ben isolati 18/20°C - coeff. 0,045 kW/m³ (min-max)	m³	89 - 380	226 - 654	246 - 742
CAPACITÀ SERBATOIO PELLETT	kg	33	42	57
DIAMETRO SCARICO FUMI	mm	80	80	80
DIAMETRO ASPIRAZIONE ARIA	mm	50	50	50
CAPACITÀ CALDAIA (H <sub>2</sub> O)	l	40	50	60
DIMENSIONI (L x P x A)	mm	540 x 590 x 1090	590 x 680 x 1250	700 x 740 x 1370
PESO	kg	154	250	280

## PLUS PRODOTTO



IDRO VENTILATA



VETRO MAGIC



PULIZIA BRACIERE AUTOMATICO (mod. 24 A - 28 A)



WI-FI



BRACIERE IN GHISA (mod. 17)



MODULAZIONE DI POTENZA



USCITA FUMI POSTERIORE



PROGRAMMAZIONE SETTIMANALE



TELECOMANDO

## OPTIONAL



Nero

Bianco

Bordeaux

## INCENTIVO CONTO TERMICO 2.0

Fascia climatica	A	B	C	D	E	F
ONDA 17	€ 684	€ 970	€ 1.255	€ 1.597	€ 1.940	€ 2.054
ONDA 24 A	€ 754	€ 1.068	€ 1.382	€ 1.759	€ 2.136	€ 2.262
ONDA 28 A	€ 784	€ 1.111	€ 1.438	€ 1.830	€ 2.222	€ 2.353





# T.it K 8,8

CUCINA A PELLETT

**Cucina a pellet**, completamente automatica, ideale per riscaldamento ambiente e cottura dei cibi, sia sul piano cottura che nel forno.

È possibile prevedere una diffusione del calore nei locali adiacenti, grazie alla predisposizione dell'attacco posteriore per canalizzazioni anche a scomparsa.

Programmazione giornaliera/settimanale e gestione da remoto con App dedicata (kit Wi-Fi opzionale)



# T.it K 8,8

CUCINA A PELLETT

Unical

T.it K 8,8

T.it K		8,8
POTENZA TERMICA INTRODotta (min-max)	kW	3,3 - 8,8
POTENZA TERMICA NOMINALE	kW	8,0
POTENZA TERMICA RIDOTTA	kW	3,10
CLASSE ENERGETICA		A+
CLASSE DI EFFICIENZA AMBIENTALE		★★★★
RENDIMENTO POTENZA NOMINALE	%	90,9
RENDIMENTO POTENZA RIDOTTA	%	92,4
CONSUMO MEDIO (min-max)	kg/h	0,98 - 1,80
VOLUME RISCALDABILE dato riferito ad ambienti ben isolati 18/20°C - coeff. 0,045 kW/m³ (min-max)	m³	69 - 178
CAPACITÀ SERBATOIO PELLETT	kg	12
DIAMETRO SCARICO FUMI	mm	80
DIMENSIONI (L x P x A)	mm	720 x 540 x 860
PESO	kg	98

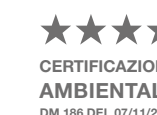

Nero



Bianco



Bordeaux

## PLUS PRODOTTO



CUCINA COMPATTA



VETRO CERAMICO



BRACIERE IN ACCIAIO



PROGRAMMAZIONE GIORNALIERA / SETTIMANALE



MODULAZIONE DI POTENZA



FUNZIONE "SILENT"



USCITA FUMI POSTERIORE

## OPTIONAL



USCITA FUMI LATERALE



CANALIZZABILE



WI-FI

## INCENTIVO CONTO TERMICO 2.0

Fascia climatica	A	B	C	D	E	F
T.it K 8,8	€ 401	€ 568	€ 735	€ 936	€ 1.136	€ 1.203



COMPATIBILE CON amazon alexa





# COMPLETE 2S

CALDAIA A PELLETT • SOLO RISCALDAMENTO  
PRODUZIONE ACS (OPZIONALE)

**Caldaia a pellet**, ad alto contenuto di acqua tecnica, con rivoluzionario sistema di alimentazione del pellet a doppio stadio, a garanzia di assoluta sicurezza. Minima manutenzione, grazie alla presenza di un sistema automatico di pulizia integrale, che rimane attivo persino quando la caldaia è in funzione.

COMPLETE 2S è sinonimo di prestazioni elevate e costanti, ampiamente misurabili con un sensibile risparmio rispetto a caldaie alimentate da combustibili fossili.

Il controllo totale della caldaia è possibile, in pochi semplici gesti, agendo sul nuovo display di bordo "Touch Screen", oppure anche da remoto tramite WiFi (opzionale).

Produzione di acqua calda con sistema integrato o remotabile (opzionale). COMPLETE 2S vanta ★★★★★, classe top della certificazione ambientale relativa ai prodotti a biomassa (secondo il D.M. 186/2017).





# COMPLE 2S 5★

Unical

COMPLE 2S

CALDAIA A PELLETT • SOLO RISCALDAMENTO  
PRODUZIONE ACS (OPZIONALE)

COMPLE 2S		20 R	24 R	34 R
POTENZA TERMICA AL FOCOLARE (min-max)	kW	6,5 - 22	6,5 - 26	6,5 - 33,3
POTENZA TERMICA ALL'ACQUA NOMINALE	kW	20,5	24,1	30,6
POTENZA TERMICA ALL'ACQUA RIDOTTA	kW	6	6	6
CLASSE ENERGETICA		A+	A+	A+
CLASSE DI EFFICIENZA AMBIENTALE		★★★★★	★★★★★	★★★★★
RENDIMENTO POTENZA NOMINALE - RIDOTTA	%	93,1 - 92,1	92,6 - 92,1	92,1 - 92
CONSUMO MEDIO (min-max)	kg/h	1,37 - 4,59	1,37 - 5,39	1,37 - 6,95
AUTONOMIA (min-max)	h	13 - 43,8	11,13 - 43,8	8,64 - 43,8
VOLUME RISCALDABILE dato riferito ad ambienti ben isolati 18/20°C - coeff. 0,045 kW/m³ (min-max)	m³	133 - 455	133 - 535	133 - 680
CAPACITÀ SERBATOIO PELLETT	l/kg	92,7 / 60	92,7 / 60	92,7 / 60
DIAMETRO SCARICO FUMI	mm	100	100	100
CAPACITÀ CALDAIA (H <sub>2</sub> O)	l	73	73	73
DIMENSIONI (L x P x A)	mm	870 x 600 x 1372	870 x 600 x 1372	870 x 600 x 1372
PESO	kg	382	385	390

## PLUS PRODOTTO

- CALDAIA SOLO RISCALDAMENTO
- PULIZIA BRACIERE AUTOMATICO
- MODULAZIONE DI POTENZA
- USCITA FUMI POSTERIORE
- USCITA FUMI SUPERIORE
- DISPLAY TOUCH
- PROGRAMMAZIONE GIORNALIERA / SETTIMANALE
- ALIMENTAZIONE A DOPPIO STADIO

## OPTIONAL

- WI-FI
- PRODUZIONE A.C.S.

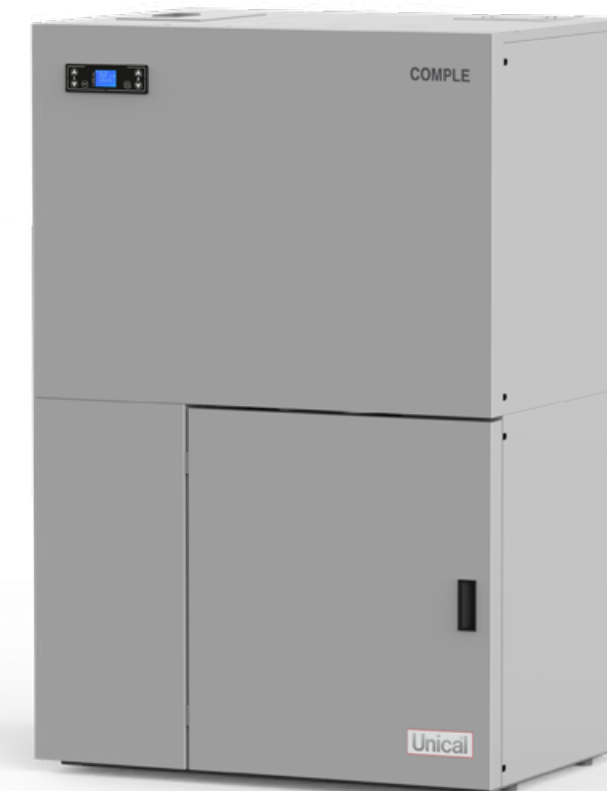

## INCENTIVO CONTO TERMICO 2.0

Fascia climatica	A	B	C	D	E	F
COMPLE 2S 20 R	€ 1.660	€ 2.352	€ 3.044	€ 3.874	€ 4.704	€ 4.981
COMPLE 2S 24 R	€ 1.952	€ 2.765	€ 3.578	€ 4.554	€ 5.530	€ 5.856
COMPLE 2S 34 R	€ 2.478	€ 3.511	€ 4.544	€ 5.783	€ 7.022	€ 7.435



COMPATIBILE CON amazon alexa



# COMPLE

CALDAIA A PELLETT • PRODUZIONE ACS  
O SOLO RISCALDAMENTO

**Caldaia a pellet** ad alto contenuto di acqua tecnica (fino a 120 litri), ad alta efficienza, con produzione di acqua calda sanitaria di serie.

Modello di costruzione completa e compatta, **COMPLE** è la soluzione per una centrale termica ordinata, pulita, silenziosa, all-in-one. Efficace protezione dalle dispersioni termiche, grazie all'isolamento in lana minerale posto sull'intera circonferenza del corpo dello scambiatore.

Il percorso fumi, dotato di sistema automatico di pulizia temporizzata delle superfici, garantisce prestazioni elevate e costanti nel tempo.



# COMPLE

Unical

COMPLE

CALDAIA A PELLETT • PRODUZIONE ACS  
O SOLO RISCALDAMENTO

COMPLE		24 / 24 R
POTENZA TERMICA AL FOCOLARE (min-max)	kW	6,23 - 24,09
POTENZA TERMICA ALL'ACQUA NOMINALE	kW	22,4
POTENZA TERMICA ALL'ACQUA RIDOTTA	kW	5,5
CLASSE ENERGETICA		A+
CLASSE DI EFFICIENZA AMBIENTALE		★★★★
RENDIMENTO POTENZA NOMINALE - RIDOTTA	%	92,7 - 88,2
CONSUMO MEDIO (min-max)	kg/h	1,29 - 4,97
AUTONOMIA	h	10
VOLUME RISCALDABILE dato riferito ad ambienti ben isolati 18/20°C - coeff. 0,045 kW/m³ (min-max)	m³	122 - 498
CAPACITÀ SERBATOIO PELLETT	kg	50
DIAMETRO SCARICO FUMI	mm	100
CAPACITÀ CALDAIA (H <sub>2</sub> O)	l	90
DIMENSIONI (L x P x A)	mm	880 x 660 x 1360
PESO	kg	292

## PLUS PRODOTTO

- CALDAIA PRODUZIONE A.C.S.
- MODELLO "R" SOLO RISCALDAMENTO
- PULIZIA BRACIERE AUTOMATICO
- MODULAZIONE DI POTENZA
- USCITA FUMI POSTERIORE
- USCITA FUMI SUPERIORE
- PROGRAMMAZIONE GIORNALIERA / SETTIMANALE

## OPTIONAL

- WI-FI
- SISTEMA TOUCH SCREEN CON SONDA AMBIENTE



## INCENTIVO CONTO TERMICO 2.0

Fascia climatica	A	B	C	D	E	F
COMPLE 20 R	€ 1.531	€ 2.169	€ 2.808	€ 3.573	€ 4.339	€ 4.595
COMPLE 24 / 24 R	€ 1.810	€ 2.564	€ 3.318	€ 4.224	€ 5.129	€ 5.431
COMPLE 34 / 34 R	€ 2.494	€ 3.534	€ 4.573	€ 5.821	€ 7.068	€ 7.484

COMPATIBILE CON

# .IT CT 2S

CALDAIA A PELLETT

**Caldaia a pellet** ad alta efficienza con circolazione forzata di acqua calda, idonea per centrale termica o locale tecnico. Un'unica e pratica fonte di calore per riscaldare e dare benessere a tutti gli ambienti della casa, a tutela del comfort quotidiano in tutta sicurezza.

**PUNTO IT CT 2S** oltre a riscaldare, può produrre acqua calda sanitaria, se collegata ad un accumulo esterno opzionale. Pulizia temporizzata del braciere in ghisa, possibilità di realizzazione impianti plurizona, pannello comandi LCD retroilluminato per gestione, programmazione accensioni e spegnimenti.



# PUNTO IT CT 2S

Unical

PUNTO IT CT 2S

CALDAIA A PELLETT

PUNTO IT CT 2S		15	20	24	28	33
POTENZA TERMICA AL FOCOLARE (max)	kW	15,1	19	23	27,1	31,5
POTENZA TERMICA ALL'ACQUA NOMINALE	kW	13,8	17,5	21	25	29
POTENZA TERMICA ALL'ACQUA RIDOTTA	kW	4,1	5,2	6,3	6,3	6,3
CLASSE ENERGETICA		A+	A+	A+	A+	A+
CLASSE DI EFFICIENZA AMBIENTALE		★★★★	★★★★	★★★★	★★★★	★★★★
RENDIMENTO POTENZA NOMINALE	%	91,2	91,2	91,2	91,2	91,2
CONSUMO MEDIO (min-max)	kg/h	0,91 - 3,3	1,2 - 3,9	1,4 - 4,7	1,4 - 5,5	1,4 - 6,4
AUTONOMIA (a potenza minima - nominale)	h	50 - 14	44 - 15,5	42,8 - 12,8	56 - 14,5	56 - 12
VOLUME RISCALDABILE dato riferito ad ambienti ben isolati 18/20°C - coeff. 0,045 kW/m³ (max)	m³	290	380	430	540	620
CAPACITÀ SERBATOIO PELLETT	l/kg	70 / 46	92 / 60	92 / 60	123 / 80	123 / 80
DIAMETRO SCARICO FUMI	mm	80	80	80	100	100
CAPACITÀ CALDAIA (H <sub>2</sub> O)	l	31	50	50,5	60	61
DIMENSIONI (L x P x A)	mm	562 x 701 x 1081	610 x 786 x 1240	610 x 786 x 1240	670 x 867 x 1358	670 x 867 x 1358
PESO	kg	158	240	241	290	292

## PLUS PRODOTTO



CALDAIA SOLO RISCALDAMENTO



BRACIERE IN GHISA



MODULAZIONE DI POTENZA



USCITA FUMI POSTERIORE



PROGRAMMAZIONE GIORNALIERA / SETTIMANALE

## OPTIONAL



WI-FI



## INCENTIVO CONTO TERMICO 2.0

Fascia climatica	A	B	C	D	E	F
.IT CT 15 2S	€ 894	€ 1.266	€ 1.639	€ 2.086	€ 2.533	€ 2.682
.IT CT 20 2S	€ 1.417	€ 2.008	€ 2.598	€ 3.307	€ 4.016	€ 4.252
.IT CT 24 2S	€ 1.360	€ 1.927	€ 2.494	€ 3.175	€ 3.855	€ 4.082
.IT CT 28 2S	€ 1.620	€ 2.295	€ 2.970	€ 3.780	€ 4.590	€ 4.860
.IT CT 33 2S	€ 1.879	€ 2.662	€ 3.445	€ 4.384	€ 5.324	€ 5.637



# LAmix +34 2S

CALDAIA BICOMBUSTIBILE A LEGNA - PELLETT

**Unical**

LAmix +34 2S



## PLUS PRODOTTO



CALDAIA BICOMBUSTIBILE LEGNA/PELLET



FIAMMA INVERSA



MODULAZIONE DI POTENZA



GESTIONE CIRCUITO SOLARE



USCITA FUMI ORIENTABILE



UFLY

## OPTIONAL



WI-FI



## LAmix +34 2S

		Funz. a PELLETT	Funz. a LEGNA
POTENZA TERMICA AL FOCOLARE (min-max)	kW	10,7 - 34,4	16,3 - 34,4
POTENZA TERMICA ALL'ACQUA NOMINALE	kW	31,4	31,5
POTENZA TERMICA ALL'ACQUA RIDOTTA	kW	9,6	17,7
CLASSE ENERGETICA		A+	A+
CLASSE DI EFFICIENZA AMBIENTALE		★★★★	★★★★
RENDIMENTO POTENZA NOMINALE - RIDOTTA	%	90,1 - 91,7	90,5 - 92
CONSUMO MEDIO (min-max)	kg/h	4,66 - 8,9	4 - 7,1
AUTONOMIA	h	4	32
VOLUME RISCALDABILE dato riferito ad ambienti ben isolati 18/20°C - coeff. 0,045 kW/m³ (max)	m³	680	680
CAPACITÀ SERBATOIO PELLETT (opzionale)	kg	225-320	-
VOLUME MAGAZZINO LEGNA	l	-	100
LUNGHEZZA TRONCHETTI LEGNA	m	-	0,5
DIAMETRO SCARICO FUMI	mm	150	150
CAPACITÀ CALDAIA (H <sub>2</sub> O)	l	102	102
VOLUME ACCUM. TERMICO CONSIGLIATO	l	> 1200 ÷ 2000	> 1200 ÷ 2000
DIMENSIONI (L x P x A)	mm	660 x 1288 x 1500	660 x 1288 x 1500
PESO	kg	557	557

## INCENTIVO CONTO TERMICO 2.0

Fascia climatica	A	B	C	D	E	F
LAmix +34 2S (a legna)	€ 2.021	€ 2.864	€ 3.706	€ 4.717	€ 5.728	€ 6.065
LAmix +34 2S (a pellet)	€ 2.015	€ 2.854	€ 3.694	€ 4.702	€ 5.709	€ 6.045

**Caldia bicomustibile**, funzionante a tronchetti di legna e pellet, dalle alte prestazioni grazie alla camera di combustione in acciaio al carbonio con inversione di fiamma (invenzione e brevetto storico di Unical), e del bruciatore pellet aspirato. Il magazzino legna è in speciale acciaio al carbonio dello spessore di 8 mm. Pulizia automatica con turbolatori a lama azionati da aste e bilancieri con programmazione temporizzata, pratica estrazione delle ceneri dalla parte frontale. Caricamento pellet automatico. Pannello comandi Ufly Touch Screen TFT. Serbatoio pellet opzionale.

# LAwood 34L 2S

CALDAIA A LEGNA • A FIAMMA INVERSA

**Unical**

LAwood 34L 2S



## PLUS PRODOTTO



CALDAIA A LEGNA



FIAMMA INVERSA



MODULAZIONE DI POTENZA



GESTIONE CIRCUITO SOLARE



USCITA FUMI ORIENTABILE



UFLY

## OPTIONAL



WI-FI

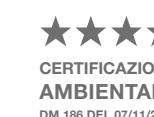

## LAwood

## 34L 2S

POTENZA TERMICA AL FOCOLARE (min-max)	kW	16,3 - 34,7
POTENZA TERMICA ALL'ACQUA NOMINALE	kW	31,3
POTENZA TERMICA ALL'ACQUA RIDOTTA	kW	16,2
CLASSE ENERGETICA		A+
CLASSE DI EFFICIENZA AMBIENTALE		★★★★
RENDIMENTO POTENZA NOMINALE - RIDOTTA	%	91,7 - 92
CONSUMO MEDIO (min-max)	kg/h	5,12 - 8,6
AUTONOMIA	h	4
VOLUME RISCALDABILE dato riferito ad ambienti ben isolati 18/20°C - coeff. 0,045 kW/m³ (max)	m³	680
VOLUME MAGAZZINO LEGNA	l	100
LUNGHEZZA TRONCHETTI LEGNA	m	0,5
DIAMETRO SCARICO FUMI	mm	150
CAPACITÀ CALDAIA (H <sub>2</sub> O)	l	102
VOLUME ACCUM. TERMICO CONSIGLIATO	l	> 1200 ÷ 2000
DIMENSIONI (L x P x A)	mm	660 x 1141 x 1500
PESO	kg	558

## INCENTIVO CONTO TERMICO 2.0

Fascia climatica	A	B	C	D	E	F
LAwood 34L 2S	€ 2.021	€ 2.864	€ 3.706	€ 4.717	€ 5.728	€ 6.065

**Caldiaia a legna** dalle alte prestazioni grazie alla tecnologia della fiamma inversa (invenzione e brevetto storico di Unical), è dotata di regolazione con controllo ottimizzato della gasificazione. Il generoso magazzino legna assicura lunghe autonomie con una sola carica. Pannello comandi Ufly Touch Screen TFT. Lambda Modul System: per il monitoraggio attraverso una sonda lambda e per un controllo totale della combustione nel massimo rispetto dell'ambiente.

# FIREX 2S

CALDAIA A LEGNA

Unical

FIREX 2S



## PLUS PRODOTTO



CALDAIA SOLO RISCALDAMENTO



FIAMMA INVERSA



USCITA FUMI POSTERIORE



GESTIONE CIRCUITO SOLARE



FIREX 2S		34	45	55
POTENZA TERMICA AL FOCOLARE	kW	34	45	55
POTENZA TERMICA ALL'ACQUA NOMINALE	kW	34,2	45	55,2
POTENZA TERMICA ALL'ACQUA RIDOTTA	kW	30,6	40,1	49,1
CLASSE ENERGETICA		A+	A+	A+
CLASSE DI EFFICIENZA AMBIENTALE		***	***	***
RENDIMENTO POTENZA NOMINALE	%	89,5	89,1	89,1
CONSUMO MEDIO	kg/h	9,6	14,2	19,4
AUTONOMIA	h	5	6	6
VOLUME RISCALDABILE dato riferito ad ambienti ben isolati 18/20°C - coeff. 0,045 kW/m³ (max)	m³	680	891	1091
VOLUME MAGAZZINO LEGNA	l	108	160	218
LUNGHEZZA TRONCHETTI LEGNA	m	0,5	0,5	0,7
DIAMETRO SCARICO FUMI	mm	150	200	200
CAPACITÀ CALDAIA (H <sub>2</sub> O)	l	59	71	93
VOLUME ACCUM. TERMICO CONSIGLIATO	l	> 1200 ÷ 2000	> 1200 ÷ 2000	> 1200 ÷ 2000
DIMENSIONI (L x P x A*)	mm	510 x 995 x 1230	610 x 995 x 1380	610 x 1195 x 1380
PESO	kg	363	475	623

\*escluso pannello comandi: altezza 190 mm

**Caldia a legna** in acciaio, a gasificazione totale, inversione di fiamma (invenzione e brevetto storico di Unical), combustione pirolitica termocontrollata con ventilatore in aspirazione. Pannello di comando Biotronic ON-OFF per la gestione automatica del ventilatore caldaia e delle varie tipologie di impianti. Scambiatore di sicurezza antisurriscaldamento e bypass fumi automatico.



# Impianto con termostufa

Le termostufe Unical possono essere adattate su impianti esistenti, anche in **abbinamento ad altre fonti di energie rinnovabili**, per riscaldare la casa e produrre acqua calda sanitaria. La termostufa controlla ed ottimizza i consumi in base alle esigenze.

- 1 TERMOSTUFA
- 2 PUFFER CON SERPENTINO DI INTEGRAZIONE SOLARE
- 3 CALDAIA MURALE SOLO RISCALDAMENTO
- 4 COLLETTORI SOLARI
- 5 VASO ESPANSIONE SOLARE
- 6 MODULO DISTRIBUZIONE
- 7 IMPIANTO A PAVIMENTO
- 8 IMPIANTO A RADIATORI
- 9 CENTRALINA SOLARE
- 10 GRUPPO CIRCOLAZIONE SOLARE
- 11 MISCELATORE TERMOSTATICO

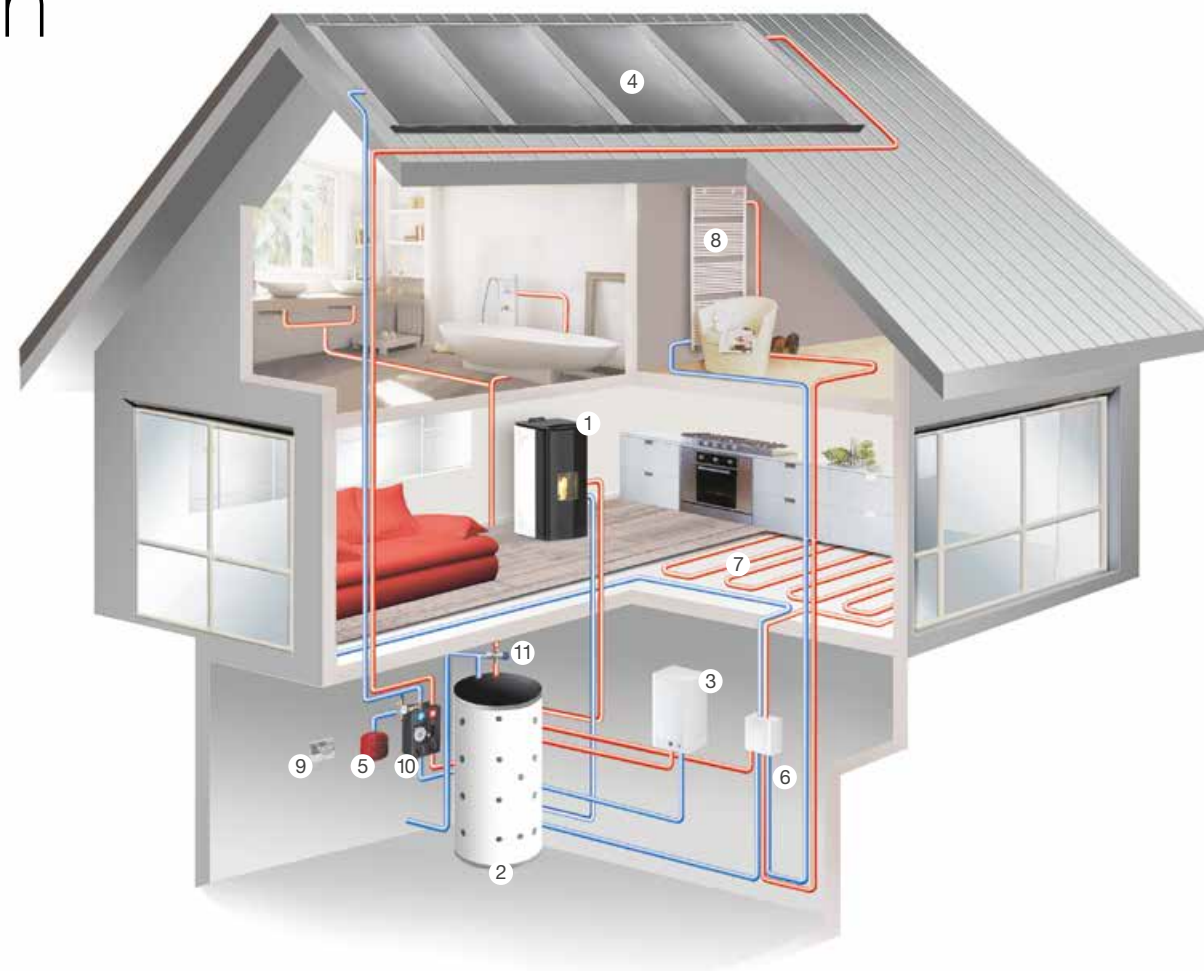

## SCHEMA IMPIANTO TERMOSTUFA A PELLETT, SONDA AMBIENTE E BOLLITORE A.C.S.

Gli schemi in oggetto sono puramente indicativi. L'impianto termoidraulico deve essere realizzato seguendo le norme vigenti e dotato di tutti gli accessori di controllo/sicurezza.

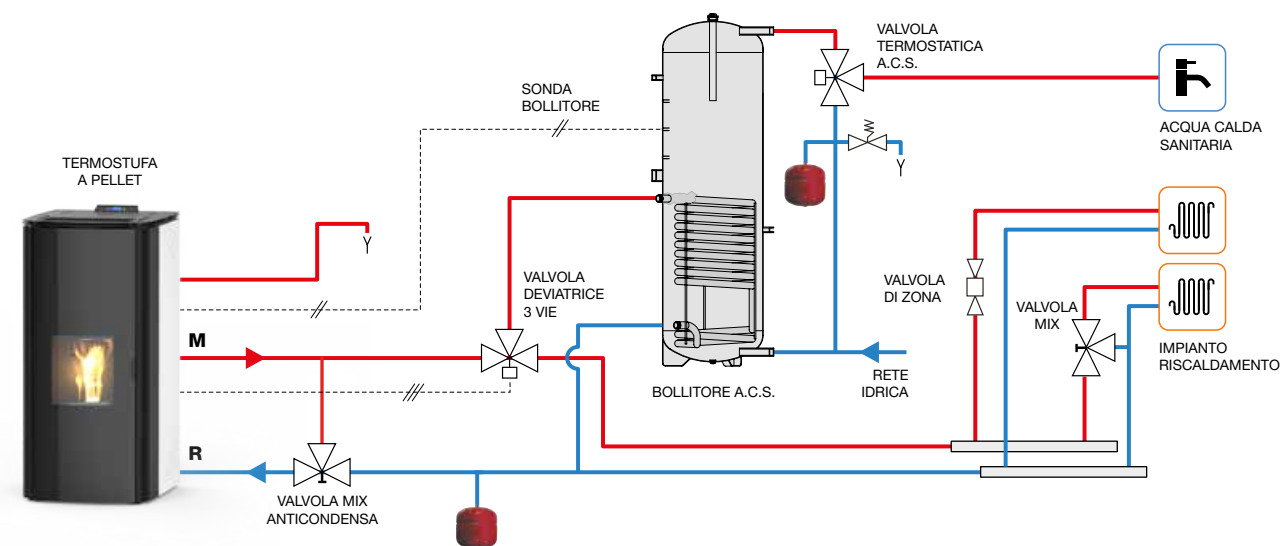

# Impianto con caldaia

Le caldaie a pellet Unical possono essere **abbinare ad altre fonti di energie rinnovabili** per riscaldare la casa. Pannelli solari, impianti radianti a pavimento, bollitori, pompe di calore, sistemi di controllo vengono facilmente connessi per garantire la massima resa e consumi ottimizzati in base alle esigenze dell'utilizzatore.

- 1 CALDAIA A PELLETT
- 2 POMPA DI CALORE
- 3 BOLLITORE
- 4 COLLETTORI SOLARI
- 5 GRUPPO SOLARE TERMICO
- 6 GRUPPO DI POMPAGGIO BT / AT
- 7 IMPIANTO A PAVIMENTO
- 8 IMPIANTO ALTA TEMPERATURA
- 9 DEPOSITO PELLETT MOTORIZZATO
- 10 REGOLATORE DI TIRAGGIO
- 11 PANNELLO TOUCH

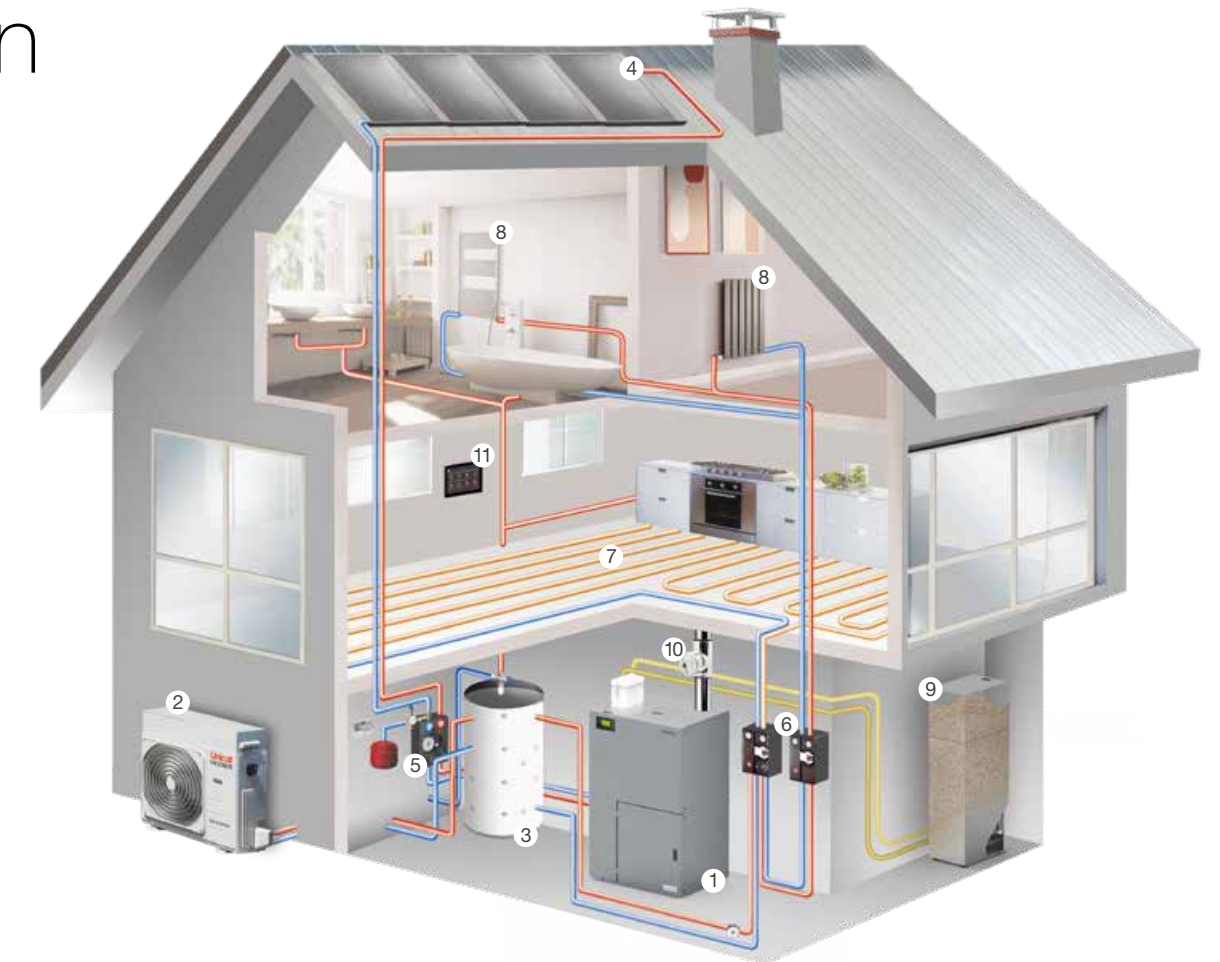

## SCHEMA IMPIANTO CALDAIA A PELLETT USO RISCALDAMENTO E PRODUZIONE DI A.C.S. CON PUFFER ESTERNO E COLLEGAMENTO A PANNELLI SOLARI

Gli schemi in oggetto sono puramente indicativi. L'impianto termoidraulico deve essere realizzato seguendo le norme vigenti e dotato di tutti gli accessori di controllo/sicurezza.

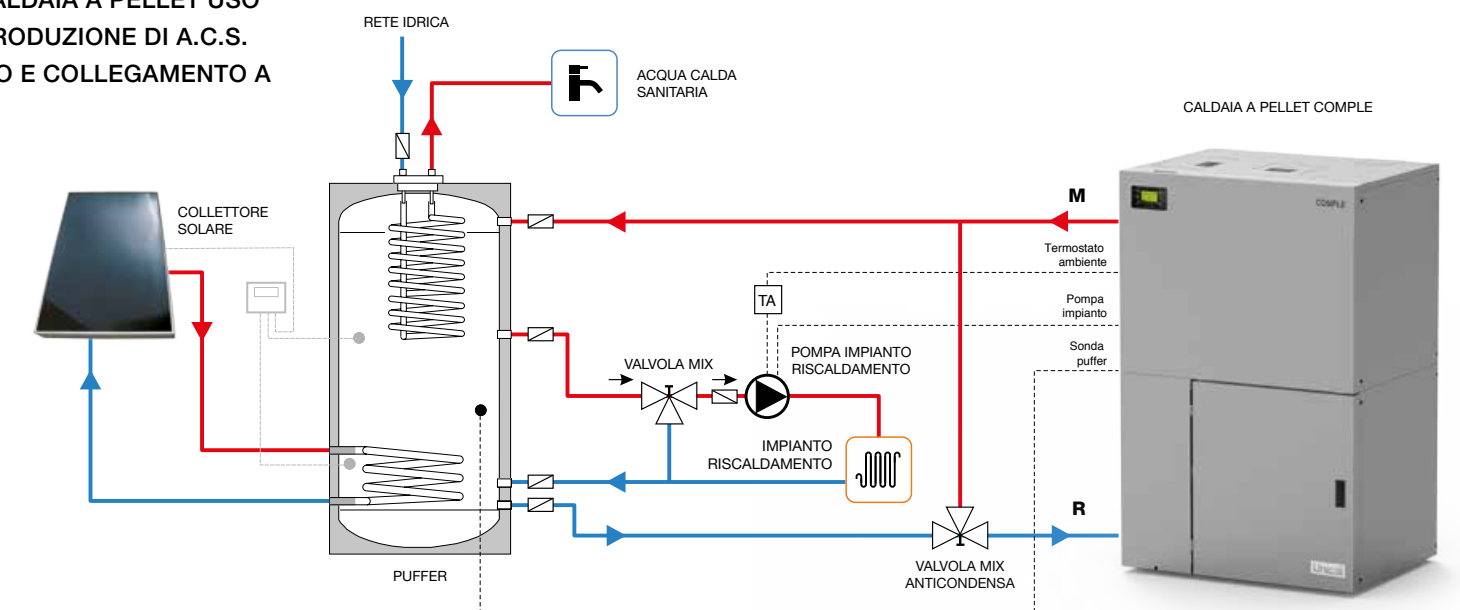

# Bioenergy è rinnovabilità

## Basso impatto ambientale e prodotti ecocompatibili

La produzione industriale ha da sempre un impatto molto importante sul pianeta, sia che si parli di processi produttivi che di prodotti.

Produrre caldaie e stufe, così come automotive o macchinari vari, significa avere una responsabilità ulteriore, significa avere un approccio etico partendo dalla progettazione e fino allo smaltimento del prodotto.

Trovare soluzioni che integrino la ricerca di prodotti sempre più ecocompatibili e a basso impatto ambientale con il benessere nel quotidiano, la facilità d'uso, la tecnologia evoluta, la bellezza, è parte integrante della nostra mission, così come sensibilizzare pubblico ed addetti del settore verso una sempre maggiore consapevolezza attiva.

Per questo, chiediamo anche ai nostri clienti di installare, alimentare e mantenere i prodotti in modo idoneo, seguendo soprattutto le normative, nonché di usarli con attenzione e rispetto per l'ambiente, così come noi ci impegniamo a seguire regole produttive mirate, a basso impatto sul territorio, sulle persone e sull'ecosistema.

Rinnovabilità significa uso intelligente delle risorse; in questo pianeta spesso sofferente per gli sprechi, oltre a ricercare nuove soluzioni, perseguire una tecnologia all'avanguardia, a promuovere fonti di energia rinnovabile, ridurre le emissioni, è importante mantenere, differenziare, riciclare, per un risparmio etico.



Per Unical produrre stufe, termostufe e caldaie funzionanti con biomasse legnose certificate, significa garantire un basso impatto ambientale, assolutamente più sano ed economico per il pianeta.

La direzione primaria della ricerca Unical è la sostenibilità. L'obiettivo dei prodotti Unical è, in linea con quanto richiesto dalle più restrittive norme europee, contribuire a proteggere più possibile l'ambiente, ridurre in modo significativo le emissioni da combustione compresa la produzione di CO<sub>2</sub>, rendendo così il riscaldamento con combustibile a biomasse (legna, pellet, ecc.) sempre più ecologico, oltre che sicuro e con massimo comfort all'utente.

Tutti i nostri prodotti beneficiano di agevolazioni e incentivi fiscali fra i più alti, premiati dalla continua e incessante ricerca tecnologica.

Il termine biomassa indica tutti quei materiali di origine organica/vegetale che, al contrario degli idrocarburi, non hanno subito processi di fossilizzazione (diversamente dal petrolio, il carbone o il gas metano).

## Perché bruciare il legno (o derivati) e quindi gli alberi e le piante, al posto di altri combustibili fossili?

Semplice, ce lo dimostra la natura stessa come è possibile mantenere in equilibrio il nostro sistema.

Infatti, grazie al meccanismo della fotosintesi clorofilliana, il sole e le piante, assicurano la giusta proporzione di ossigeno all'aria che respiriamo. Le piante assorbono l'anidride carbonica dell'atmosfera (1), recuperando così carbonio, necessario per la loro crescita e nel contempo, restituiscono ossigeno indispensabile alla nostra vita e a quella del pianeta (2).

Durante una corretta combustione, il carbonio del legno (3) combinato con l'ossigeno dell'aria, produce l'esatta quantità di anidride carbonica assorbita dall'albero nel suo ciclo vitale (4).

Mentre i combustibili fossili sono soggetti ad esaurimento, legna, pellet ed altri derivati dal legno, rappresentano una fonte rinnovabile di energia.

Per questo, installare un apparecchio Unical funzionante a pellet, legna o bicomustibile, è una scelta "eco-friendly", responsabile verso il nostro pianeta, pur con garanzia del massimo comfort.

## CICLO DELLA NATURA

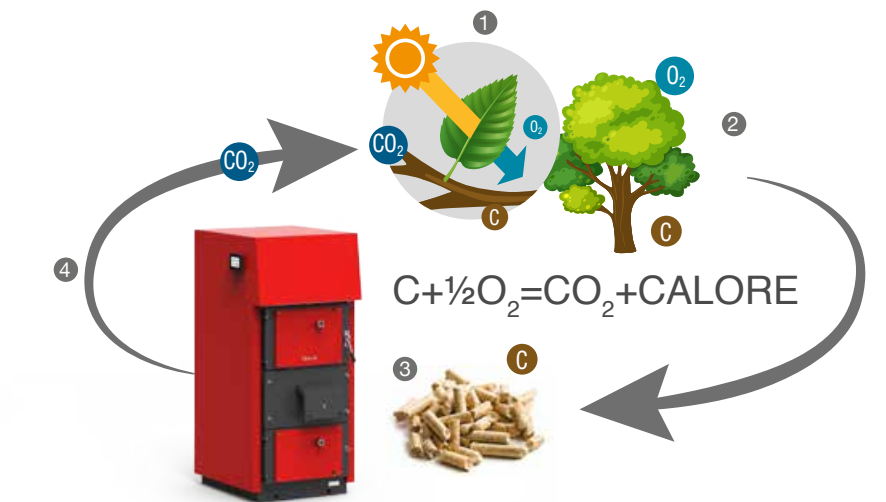

- 1 La fotosintesi clorofilliana: le foglie assorbono dall'atmosfera l'anidride carbonica.
- 2 Recuperano carbonio, loro nutrimento per vivere e crescere, producendo ossigeno.
- 3 La legna ricavata dagli alberi è quindi un prodotto della fotosintesi ed è composta da carbonio.
- 4 Bruciando la legna (o derivati) nel focolare, il carbonio si combina con l'ossigeno e, grazie alla doppia combustione, sprigiona la stessa quantità di anidride carbonica che l'albero aveva sottratto all'atmosfera per produrre il legno.
- 5 La CO<sub>2</sub> emessa dal camino è uguale alla CO<sub>2</sub> assorbita dalla pianta. Per questo si può definire "impatto ambientale pari a zero".

# Regolamenti e certificazioni



Il regolamento ECODESIGN regola i requisiti e le modalità di applicazione della direttiva 2009/125/CE del Parlamento europeo e del Consiglio dell'Unione Europea, in merito ai criteri di progettazione ecocompatibile per gli apparecchi a biomassa.

L'obiettivo del regolamento è migliorare le prestazioni ambientali dei nuovi generatori di calore a biomassa ed è per questo che, a partire dalla sua entrata in vigore, potranno essere commercializzati solamente gli apparecchi in grado di rispettare i requisiti di efficienza ed emissioni previsti.

Il regolamento è obbligatorio e dovrà essere direttamente applicato da ciascuno degli Stati membri dell'Unione Europea a partire da:

- **1° gennaio 2020**  
per le caldaie a biomassa (Regolamento UE 2015/1189)
- **1° gennaio 2022**  
per gli apparecchi domestici a biomassa: stufe, caminetti e cucine (Regolamento UE 2015/1185).

## Certificazioni prodotto

Gli apparecchi Unical vengono sottoposti ad Enti autonomi per una valutazione in base alle più severe leggi europee. Successivamente ne certificano l'alto rendimento e le basse emissioni, come richiesto da diverse disposizioni di legge nazionali e regionali.



Marchio di conformità alle norme Europee

## EN 14785

Norma Europea di riferimento per stufe a pellet

## EN 13229

Norma Europea di riferimento per inserti e caminetti

## EN 13240

Norma Europea di riferimento per stufe a legna

## EN 303.5

Norma Europea di riferimento per caldaie a combustibili solidi

# Etichetta energetica

L'Etichetta Energetica europea fornisce ai consumatori informazioni accurate sul consumo energetico e sulle performance di stufe, termostufe, cucine e caldaie, sia a legna che a pellet.

Gli apparecchi Unical sono concepiti e costruiti con una particolare attenzione al risparmio energetico, raggiungendo e superando ampiamente per la maggior parte dei prodotti, la classe A.

Come per gli elettrodomestici, grazie all'Etichetta energetica, il consumatore può individuare le caratteristiche energetiche del prodotto, quali per esempio:

- Il nome o il marchio del fornitore e l'identificativo del modello;
- la classe di efficienza energetica dell'apparecchio, secondo una scala che va da G a A++;
- la potenza termica diretta dell'apparecchio, cioè la potenza nominale, espressa in kW.

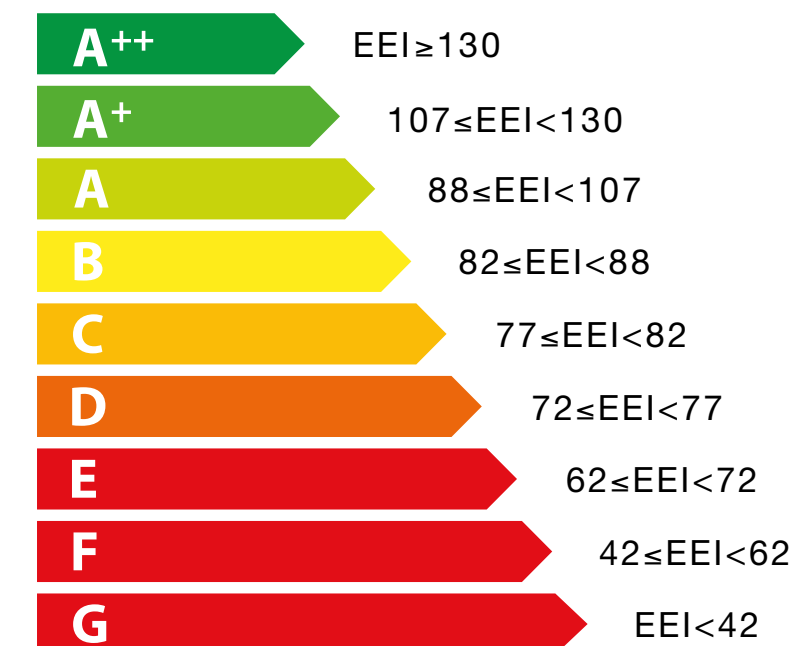

## Esempio etichetta energetica STUFA

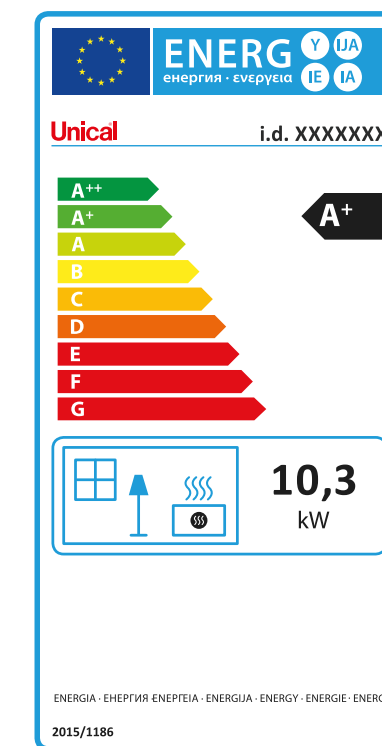

## Esempio etichetta energetica TERMOSTUFA

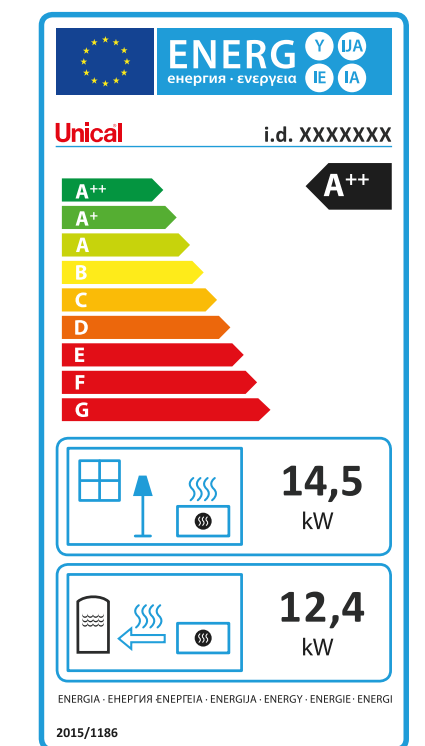

# Conto Termico 2.0

## Cos'è il Conto Termico 2.0

Con il DM 28/12/12 meglio conosciuto come "Conto Termico", per la prima volta in Italia, si assegna un incentivo specifico alla produzione di energia termica da fonti rinnovabili e nello specifico da biomasse, cioè legna e pellet.

Il Conto Termico 2.0, in vigore dal 31 Maggio 2016, potenzia e semplifica il meccanismo di sostegno già introdotto da questo decreto introducendo alcune variazioni significative quali:

- La procedura di accesso diretto, snellita per gli apparecchi a catalogo
- L'innalzamento del limite per l'erogazione dell'incentivo in un'unica rata (dai precedenti € 600 agli attuali € 5.000)
- La riduzione dei tempi di pagamento che, nel nuovo meccanismo, passano da 6 a 2 mesi

Il principio virtuoso del legislatore è semplice: incentivare la sostituzione di apparecchi obsoleti, cioè con bassi rendimenti e alte emissioni, premiando chi installa apparecchi di ultima generazione che garantiscono basse emissioni in atmosfera ed alti rendimenti energetici. Lo Stato sostiene quindi i cittadini che, in specifiche situazioni e con l'acquisto di prodotti con determinate caratteristiche, aiutano l'ambiente e favoriscono nel contempo anche la diminuzione del consumo energetico globale.

## Quali sono i prodotti incentivabili

Per poter usufruire degli incentivi previsti dal Conto Termico, il nuovo prodotto in sostituzione deve rispondere a particolari requisiti e standard qualitativi in termini di rendimento ed emissioni in atmosfera.

## Zone climatiche

Il contributo garantito dal Conto Termico varia a seconda della potenza dell'apparecchio, delle sue emissioni e della zona climatica in cui sarà installato. Lo scopo è quello di regolamentare le fasce di consumo di energia su tutto il territorio nazionale, identificando zona per zona le temperature medie. Le zone identificate sono 6, e vengono espresse con delle lettere, dalla A (minor consumo) alla F (maggior consumo).



ZONE CLIMATICHE ITALIA

- A | 600 ore di funzionamento annue
- B | 850 ore di funzionamento annue
- C | 1100 ore di funzionamento annue
- D | 1400 ore di funzionamento annue
- E | 1700 ore di funzionamento annue
- F | 1800 ore di funzionamento annue

Immagine a solo scopo indicativo, chiedere sempre la zona climatica al proprio Comune di appartenenza.

# Detrazioni fiscali

Acquistando un prodotto per il riscaldamento domestico a biomassa (legna e pellet), si ha la possibilità di usufruire di detrazioni fiscali o bonus:

	CONTO TERMICO (fino a 35 kW)	BONUS CASA	ECOBONUS	
	Sostituzione impianti di climatizzazione invernale	Ristrutturazione Edilizia	Riqualificazione Energetica Impianto	Riqualificazione Energetica Globale Immobile
<b>Importo detrazione</b>	-	50%	50%	65%
<b>Contributo</b>	fino al 65%	-	-	-
<b>Requisiti della stufa/camino/caldaia</b>	In caso di sostituzione di un generatore a biomassa obsoleto: <b>generatore ★★★★★</b>  In caso sostituzione di un generatore a gasolio, olio combustibile, o carbone: <b>generatore ★★★★★</b>	Rendimento > 70%	Rendimento ≥ 85% Certificazione ambientale 4 stelle per sostituzione generatore a biomassa esistente Certificazione ambientale 5 stelle per nuova installazione o sostituzione di un generatore esistente non a biomassa	Rendimento ≥ 85% Certificazione ambientale 4 stelle per sostituzione di un generatore esistente a biomassa Certificazione ambientale 5 stelle per sostituzione di un generatore esistente non a biomassa
<b>A chi si rivolge</b>	Privati e aziende	Privati	Privati e aziende	Privati e aziende
<b>A che immobili è applicabile</b>	Edifici esistenti di tutte le categorie catastali	Immobili residenziali	Edifici esistenti di tutte le categorie catastali	Edifici esistenti di tutte le categorie catastali con impianto di riscaldamento esistente
<b>Limite di spesa</b>	fino al 65% dei costi ammissibili	Fino a 96.000 euro per ciascuna unità immobiliare	Fino a 30.000 euro per ciascuna unità immobiliare	Fino a 100.000 euro per ciascuna unità immobiliare
<b>Asseverazione</b>	Non necessaria per sostituzione di un generatore a biomassa esistente	Non necessaria, se la detrazione si applica al solo acquisto di stufa, camino o caldaia a pellet o a legna	Non necessaria per sostituzione di un generatore a biomassa esistente Necessaria in tutti gli altri casi	Sempre necessaria
<b>Attestato di Prestazione Energetica (APE)</b>	Non necessario	Non necessario	Non necessario	Non necessario
<b>Erogazione</b>	Diretta fino al 65%	Come detrazione fiscale ripartita in 10 quote annuali	Come detrazione fiscale ripartita in 10 quote annuali	Come detrazione fiscale ripartita in 10 quote annuali
<b>Trasmissione dati online ad ENEA</b>	NO	Obbligatoria	Obbligatoria	Obbligatoria

# Bonus casa

## Detrazione fiscale al 50% per interventi di Ristrutturazione Edilizia

Questo incentivo è disciplinato dall'art. 16-bis del Dpr 917/86 e prevede una **detrazione fiscale del 50% in dieci anni** sulla spesa effettuata da privati su immobili residenziali anche per l'acquisto di una stufa, una cucina o un camino a legna o a pellet effettuato fino al 31/12/2024, a patto che l'acquisto rientri all'interno di un più ampio progetto di risparmio energetico o ristrutturazione edilizia della propria abitazione.

Il limite massimo di spesa è di **96.000 euro** e questa detrazione prevede sempre rate annuali (10) di pari importo da dedurre dall'imponibile IRPEF del soggetto.

La detrazione fiscale del 50% è ottenibile anche in assenza di opere edilizie come specificato alla lettera h) dell'articolo 16 del Dpr sopra indicato: è quindi sufficiente la semplice installazione / sostituzione dell'apparecchio a biomassa, in applicazione della normativa vigente in materia di risparmi energetici.

La Detrazione Fiscale è ammessa per l'acquisto e l'installazione di camini e stufe a biomassa aventi un **rendimento non inferiore al 70%**, ed installati da un Professionista abilitato in conformità alle leggi vigenti, con il rilascio della Dichiarazione di conformità dell'impianto termico ai sensi del D.M. 37/2008.

Il combustibile da utilizzare dovrà essere conforme a quanto previsto dal costruttore nel suo libretto di istruzioni, dove è indicata la classe di qualità del pellet da utilizzare in riferimento alla norma ISO 17225-2.

Per beneficiare della detrazione è necessario effettuare il pagamento tramite bonifico bancario / postale riportante i seguenti dati:

- Causale del versamento con riferimento alla norma: Articolo 16-bis del Dpr 917/1986
- Numero fattura con data
- Codice fiscale o numero di partita Iva del beneficiario del pagamento
- Codice fiscale del beneficiario della detrazione

Inoltre i contribuenti interessati devono conservare, oltre alla ricevuta del bonifico, le fatture o le ricevute fiscali relative alle spese effettuate per l'impianto e l'attestato del Produttore.

Infine, come previsto dalla Legge di Bilancio 2019, al fine di consentire il monitoraggio e la valutazione del risparmio energetico avvenuto, i contribuenti che intendono accedere a tale beneficio sono obbligati a trasmettere all'ENEA le informazioni sui lavori effettuati.

La trasmissione dei dati dovrà avvenire tramite il portale "Detrazioni fiscali Enea" entro il termine di 90 giorni a partire dalla data di ultimazione dei lavori.

Per semplificare la trasmissione delle informazioni l'ENEA, d'intesa con il Ministero dello Sviluppo Economico e l'Agenzia delle Entrate, ha messo a punto delle guide e delle tabelle riassuntive disponibili nel sito "Efficienza energetica Enea / detrazioni-fiscali / bonus-casa". L'Agenzia delle Entrate ha inoltre messo a disposizione una guida riepilogativa che riassume le regole di applicazione ed i vincoli relativi.

Le informazioni soprariportate sono a titolo informativo e indicativo, per ulteriori dettagli e approfondimenti consultare [www.acs.enea.it](http://www.acs.enea.it), [www.agenziaentrate.gov.it](http://www.agenziaentrate.gov.it) e le **guide AIEL** disponibili al link: [www.energiadalleghno.it/wp-content/uploads/2023/02/Guida-incentivi-AIEL.pdf](http://www.energiadalleghno.it/wp-content/uploads/2023/02/Guida-incentivi-AIEL.pdf) [www.energiadalleghno.it/wp-content/uploads/2023/02/Guida-Regolamenti-AIEL-1.pdf](http://www.energiadalleghno.it/wp-content/uploads/2023/02/Guida-Regolamenti-AIEL-1.pdf)

# Ecobonus

## Detrazione fiscale al 50% per interventi di Riqualificazione Energetica all'impianto (Comma 347)

A partire dal 01/01/2018 con validità fino a 31/12/2024, le spese sostenute da privati e aziende per l'acquisto, la sostituzione (totale o parziale) o la nuova installazione di impianti a biomasse combustibili per il riscaldamento domestico invernale possono godere di una **detrazione fiscale del 50% in dieci anni** (tramite 10 rate annuali di pari importo), fino ad un valore massimo di 30.000 euro per unità immobiliare. In questa specifica detrazione rientrano tutti i generatori di calore a biomassa, compresi quelli senza caldaia integrata, con un **rendimento non inferiore all'85%** e che sono in possesso del certificato ambientale che dimostri l'appartenenza del generatore alla classe "4 stelle" o "5 stelle" secondo le indicazioni definite dal D.M. 186/2017.

A questo riguardo, con l'entrata in vigore del D.M. 6 agosto 2020, pubblicato nella GU n. 246 il 5/10/2020, cd. decreto requisiti, per interventi con data di inizio dei lavori a partire dal 6 ottobre 2020, l'accesso alle detrazioni Ecobonus per i generatori di calore alimentati con biomassa è subordinato alle seguenti regole:

- a) nel caso di sostituzione di un altro impianto a biomasse, il nuovo generatore dovrà avere la certificazione ambientale con classe di qualità "4 stelle" o superiore
- b) in tutti gli altri casi, il nuovo generatore a biomasse dovrà avere la certificazione ambientale con classe di qualità "5 stelle".

Inoltre, affinché la pratica vada a buon fine, è fondamentale che l'impianto termico sia:

- Installato da un professionista abilitato in conformità alle leggi vigenti, con il rilascio della Dichiarazione di conformità dell'impianto termico ai sensi del D.M. 37/2008.
- Accompagnato da un'asseverazione di un tecnico abilitato che attesti il rispetto dei requisiti tecnici previsti per l'intervento di risparmio energetico.
- Alimentato da biocombustibili conformi alla norma tecnica UNI EN ISO 17225 (legna, pellet).

Per beneficiare della detrazione è necessario effettuare il pagamento tramite bonifico bancario / postale riportante i seguenti dati:

- Causale del versamento, con riferimento alla norma: "Legge 296/2006 (L. Fin. 2007)"
- Numero fattura con data
- Codice fiscale o numero di partita Iva del beneficiario del pagamento
- Codice fiscale o Partita Iva del beneficiario della detrazione

Inoltre i contribuenti interessati devono conservare, oltre alla ricevuta del bonifico, le fatture o le ricevute fiscali relative alle spese effettuate e l'attestato del Produttore.

Infine, per consentire il monitoraggio e la valutazione del risparmio energetico avvenuto, i contribuenti che intendono accedere questo beneficio sono obbligati a trasmettere all'ENEA le informazioni sui lavori effettuati.

La trasmissione dei dati dovrà avvenire tramite il portale "Detrazioni fiscali Enea" entro il termine di 90 giorni a partire dalla data di ultimazione dei lavori. Per gli interventi conclusi tra il 1 gennaio 2020 e 25 marzo 2020, il termine di 90 giorni decorre dal 25 marzo 2020.

Per semplificare la trasmissione delle informazioni, l'ENEA, d'intesa con il Ministero dello Sviluppo Economico e l'Agenzia delle Entrate, ha messo a punto delle guide e delle tabelle riassuntive disponibili nel sito "Efficienza energetica Enea / detrazioni-fiscali / ecobonus / vademecum / caldaie-a-biomassa".

## Detrazione fiscale al 65% per interventi di Riqualificazione Energetica Globale all'immobile (Comma 344)

Nel caso di riqualificazione globale dell'edificio, fermo restando tutti i punti e gli obblighi previsti per il punto precedente (Ecobonus 50%), ed in **relazione ad un progetto complessivo di lavoro sull'intero immobile** (involucro ed impianto), la **detrazione prevista è del 65%, in dieci anni** (tramite rate annuali di pari importo).

L'intervento può comprendere anche la sostituzione dell'impianto di climatizzazione invernale esistente con uno a biomassa, fatti salvi tutti i vari requisiti prestazionali

previsti dal generatore e dall'edificio come da norma prevista. In particolare si segnala che gli infissi per i quali l'immobile deve rispettare i limiti di trasmittanza termica previsti

dal DL 192 del 2005 per abitazioni ubicate nelle zone climatiche C, D, E, F, come specificato nel vademecum ENEA. Per saperne di più visita il sito "Efficienza Energetica Enea / detrazioni-fiscali / ecobonus / vademecum / riqualificazione-globale" e le **guide AIEL** disponibili al link: [www.energiadalleghno.it/wp-content/uploads/2023/02/Guida-incentivi-AIEL.pdf](http://www.energiadalleghno.it/wp-content/uploads/2023/02/Guida-incentivi-AIEL.pdf) [www.energiadalleghno.it/wp-content/uploads/2023/02/Guida-Regolamenti-AIEL-1.pdf](http://www.energiadalleghno.it/wp-content/uploads/2023/02/Guida-Regolamenti-AIEL-1.pdf)



CUBA 5 pag. 4



TUA 6 2S pag. 8



FATA pag. 12



FATAv pag. 16



NUA pag. 20



TESI 10 pag. 24



EBA 11C pag. 28



MAGA 11 pag. 32



TIRA 16C pag. 36



LENI 10 pag. 40



LENI 10 ceramic pag. 44



LENI 13 pag. 48



ONDA pag. 52



T.it K 8,8 pag. 56



COMPLE 2S pag. 60



PUNTO IT CT 2S 15+33 pag. 68

# Unical

Unical declina ogni responsabilità per le possibili inesattezze se dovute ad errori di trascrizione o di stampa. Si riserva altresì il diritto di apportare ai propri prodotti quelle modifiche che riterrà necessarie o utili, senza pregiudicare le caratteristiche essenziali.



[www.unical.eu](http://www.unical.eu)