

HP 230 HP 300S

SCALDACQUA POMPA DI CALORE

ISTRUZIONI PER L'INSTALLATORE, IL MANUTENTORE
E UTENTE



Sommario

1.SCOPO E CONTENUTO DEL MANUALE.....	5
1.1 CONSERVAZIONE DEL MANUALE	5
1.2 CONVENZIONI GRAFICHE UTILIZZATE NEL MANUALE	5
2.RIFERIMENTI NORMATIVI	5
3.USO CONSENTITO.....	5
4.NORMATIVE GENERALI SULLA SICUREZZA.....	6
4.1 SICUREZZA E SALUTE DEI LAVORATORI	6
4.2 MEZZI DI PROTEZIONE PERSONALE	6
4.3 SEGNALAZIONI DI SICUREZZA	7
4.4 SCHEDA DI SICUREZZA REFRIGERANTE	8
5.CARATTERISTICHE GENERALI	9
5.1 FLESSIBILITÀ E BENEFICI DELL'INSTALLAZIONE	9
5.2 DESIGN COMPATTO	9
5.3 MODELLI DISPONIBILI	9
5.4 ACCESSORI DISPONIBILI	10
6.CARATTERISTICHE TECNICHE	10
7.ARTICOLI CONTENUTI ALL'INTERNO DELL'IMBALLO.....	10
8.PANORAMICA DELL'UNITÀ.....	11
8.1 PARTI E DESCRIZIONI.....	11
8.2 DIMENSIONI.....	11
8.3 PASSACAVI.....	13
8.4 COME SOSTITUIRE L'ANODO IN MAGNESIO	13
8.5 TERMOSTATO DI REGOLAZIONE RESISTENZA ELETTRICA.....	13
8.6 SCHEMA DEL CIRCUITO IDRAULICO E DEL CIRCUITO GAS.....	14
8.7 SCHEMA DEL CIRCUITO GAS.....	14
9.INSTALLAZIONE.....	14
9.1 GENERALITÀ	14
9.2 ISTRUZIONI DI SICUREZZA	15
9.2.1 Avvertimenti.....	15
9.2.2 Cautele	15
9.3 TRASPORTO.....	16
9.3.1 Trasporto con carrello elevatore	16
9.3.2 Trasporto manuale	16
9.4 SPAZIO DI SERVIZIO RICHIESTO	17
9.5 SCHEMA DI INSTALLAZIONE	18
9.6 COLLEGAMENTI IDRAULICI.....	18
9.6.1 Collegamenti acqua.....	19
9.6.2 Caricamento acqua.....	19
9.6.3 Svuotamento acqua.....	19
9.6.4 Installazione di una pompa esterna di ricircolo e di un flussostato.....	19
9.6.5 Collegamento di una fonte di calore ausiliaria	21
9.7 COLLEGAMENTI ELETTRICI	21
10.PRIMO AVVIAMENTO.....	22
11.UTILIZZO DELL'UNITÀ	23

11.1	INTERFACCIA UTENTE	23
11.2	FUNZIONAMENTO	23
11.3	ICONE LCD	25
11.4	LOGICHE PRINCIPALI	26
11.4.1	Offset temperatura per ripartenza compressore	26
11.4.2	Pompa esterna	26
11.4.3	Flussostato.....	26
11.4.4	Protezioni termiche	26
11.4.5	Ciclo di disinfezione settimanale	26
11.4.6	Resistenza elettrica ausiliaria	27
11.4.7	Contatto ON/OFF.....	28
11.4.8	Contatto per integrazione con impianto fotovoltaico	28
11.5	CONTROLLO SETTAGGIO DEI PARAMETRI	28
11.6	MALFUNZIONAMENTO UNITÀ E CODICI ERRORI.....	29
12.	MANUTENZIONE E CONTROLLI PERIODICI	30
12.1	PROTEZIONE AMBIENTALE	31
13.	RISOLUZIONE DEI MALFUNZIONAMENTI.....	31
14.	MESSA FUORI SERVIZIO	31
15.	CARATTERISTICHE TECNICHE	32
16.	LIMITI DI FUNZIONAMENTO POMPA DI CALORE.....	33
17.	SCHEMA ELETTRICO	34
17.1	COLLEGAMENTO STANDARD	34
17.2	COLLEGAMENTO DI UNA FONTE DI ENERGIA AUSILIARIA	35
17.3	COLLEGAMENTO DI UNA FONTE DI ENERGIA AUSILIARIA MEDIANTE SELETTORE ESTERNO.....	36
18.	SCHEDE PRODOTTO REGOLAMENTO UE 812/2013	37
19.	PARAMETRI TECNICI REGOLAMENTO UE 814/2013	37

Il manuale delle unità HP 230 e HP 300 S raccoglie tutte le indicazioni relative all'utilizzo ottimale della macchina in condizioni di salvaguardia dell'incolumità dell'operatore.

1. SCOPO E CONTENUTO DEL MANUALE

Il manuale si propone di fornire le informazioni essenziali per la selezione, l'installazione, l'utilizzo e la manutenzione delle unità HP 230 e HP 300 S. Le indicazioni in esso contenute sono scritte per l'operatore che utilizza la macchina: anche non avendo nozioni specifiche, egli troverà in queste pagine le indicazioni che consentiranno di utilizzarla con efficacia.

Il manuale descrive la macchina al momento della sua commercializzazione; deve quindi essere considerato adeguato rispetto ad eventuali miglioramenti tecnologici successivi che l'azienda continua ad apportare, in termini di potenzialità, ergonomia, sicurezza e funzionalità, ai prodotti aziendali.

L'azienda, pertanto, non si ritiene obbligata ad aggiornare i manuali di versioni precedenti di macchine.

Si raccomanda all'utilizzatore di seguire scrupolosamente le indicazioni contenute nel presente opuscolo, in modo particolare quelle riguardanti le norme di sicurezza e gli interventi di ordinaria manutenzione.



1.1 CONSERVAZIONE DEL MANUALE

Il manuale deve sempre accompagnare l'unità a cui si riferisce. Deve essere posto in un luogo sicuro, al riparo da polvere, umidità e facilmente accessibile all'operatore che deve consultarlo necessariamente in ogni occasione di incertezza sull'utilizzo della macchina.

L'azienda si riserva il diritto di modificare assieme alla produzione anche il manuale senza aver l'obbligo di aggiornare quanto consegnato in precedenza. Declina inoltre ogni responsabilità per eventuali inesattezze contenute nel manuale, se dovute ad errori di stampa o di trascrizione. Eventuali aggiornamenti inviati al cliente dovranno essere conservati in allegato al presente manuale.

L'azienda resta comunque disponibile per fornire a richiesta informazioni più approfondite a riguardo del presente manuale, nonché a fornire informazioni riguardanti l'impiego e la manutenzione delle proprie macchine.

1.2 CONVENZIONI GRAFICHE UTILIZZATE NEL MANUALE

	Segnala operazioni pericolose per le persone e/o per il buon funzionamento della macchina.
	Segnala operazioni da non effettuare.
	Segnala informazioni importanti che l'operatore dovrà necessariamente seguire per il buon funzionamento della macchina in condizioni di salvaguardia.

2. RIFERIMENTI NORMATIVI

Le unità HP 230 e HP 300 S prodotte nel loro insieme e nei singoli elementi che lo costituiscono sono state progettate in conformità con le seguenti direttive e norme armonizzate:

- Direttive comunitarie: 2014/30/UE, 2014/35/UE, 2011/65/UE, 2012/19/UE.
- Norme: EN 60335-2-21; EN 60335-2-40; EN 55014-1; EN 61000-3-2; EN 61000-3-3.

E le seguenti direttive, regolamenti e normative circa la progettazione ecocompatibile, l'etichettatura energetica e promozione dell'uso dell'energia da fonti rinnovabili:



- Direttive comunitarie 2019/125/UE, 2009/28/CE;
- Regolamenti UE n. 1907/2006, 812/2013 e 814/2013;
- Norma UNI EN 16147:2017.

3. USO CONSENTITO

- L'azienda esclude ogni responsabilità contrattuale ed extracontrattuale per danni causati a persone, animali o cose, da errori di installazione, di regolazione e di manutenzione, da usi impropri o da una lettura parziale o superficiale delle informazioni contenute in questo manuale.
- Queste unità sono state realizzate per il riscaldamento dell'acqua sanitaria. Una diversa applicazione, non espressamente autorizzata dal costruttore, è da ritenersi impropria e quindi non consentita.
- L'ubicazione, l'impianto idraulico ed elettrico devono essere stabilite dal progettista dell'impianto e devono tenere conto sia delle esigenze prettamente tecniche sia di eventuali legislazioni locali vigenti e di specifiche autorizzazioni.
- L'esecuzione di tutti i lavori deve essere effettuata da personale esperto e qualificato, competente nelle norme vigenti in materia nei diversi paesi.





4. NORMATIVE GENERALI SULLA SICUREZZA

Prima di iniziare qualsiasi tipo di operazione ogni operatore deve conoscere perfettamente il funzionamento della macchina e dei suoi comandi ed aver letto e capito tutte le informazioni contenute nel presente manuale.

	È severamente proibita la rimozione e/o manomissione di qualsiasi dispositivo di sicurezza. Non rimuovere le griglie collocate sull'uscita del ventilatore o sul coperchio di plastica.
	È vietato l'uso dell'apparecchio ai bambini e alle persone inabili non assistite.
	È vietato toccare l'apparecchio se si è a piedi nudi e con parti del corpo bagnate o umide.
	È vietato tirare, staccare, torcere i cavi elettrici fuoriuscenti dall'apparecchio, anche se questo è scollegato dalla rete di alimentazione elettrica.
	È vietato salire con i piedi sull'apparecchio, sedersi e/o appoggiarvi qualsiasi tipo di oggetto.
	È vietato spruzzare o gettare acqua direttamente sull'apparecchio.
	Qualsiasi operazione di manutenzione ordinaria o straordinaria deve avvenire con la macchina ferma, priva di alimentazione elettrica.
	Il coperchio in plastica può essere rimosso solo da operatori qualificati.
	Non mettere le mani né introdurre cacciaviti, chiavi o altri utensili sulle parti in movimento.
	Il responsabile macchina e l'addetto alla manutenzione, devono ricevere la formazione e l'addestramento adeguati allo svolgimento dei loro compiti in situazione di sicurezza.
È obbligatorio che gli operatori conoscano i dispositivi di protezione individuale e le regole antinfortunistiche previste da leggi e norme nazionali ed internazionali.	

4.1 SICUREZZA E SALUTE DEI LAVORATORI

Si ricorda che la comunità europea ha emanato alcune direttive riguardanti la sicurezza e la salute dei lavoratori fra le quali si ricordano: 89/391/CEE, 89/686/CEE, 2009/104/CE, 86/188/CEE e 77/576/CEE, che ciascun datore di lavoro ha l'obbligo di rispettare e di far rispettare. Si ricorda pertanto che:

	È vietata la manomissione o sostituzione di parti della macchina non espressamente autorizzata dalla casa costruttrice. Tali interventi sollevano la costruttrice da qualsiasi responsabilità civile o penale.
	L'utilizzo di componenti, materiali di consumo o ricambi diversi da quelli raccomandati dal costruttore e/o riportati nel presente manuale può costituire un pericolo per gli operatori e/o danneggiare la macchina.
	Il posto di lavoro dell'operatore deve essere mantenuto pulito, in ordine e sgombro da oggetti che possono limitare un libero movimento. Il posto di lavoro deve essere adeguatamente illuminato per le operazioni previste. Una illuminazione insufficiente o eccessiva può comportare dei rischi.
	Assicurarsi che sia sempre garantita un'adeguata aerazione dei locali di lavoro e che gli impianti di aspirazione siano sempre funzionanti, in ottimo stato e in regola con le disposizioni di legge previste.

4.2 MEZZI DI PROTEZIONE PERSONALE

Nelle operazioni di utilizzo e manutenzione delle unità è necessario prevedere l'uso di mezzi personali di protezione quali:

	Abbigliamento: Chi effettua la manutenzione o opera con l'impianto, deve indossare obbligatoriamente un abbigliamento conforme ai requisiti essenziali di sicurezza vigenti. Dovrà inoltre calzare scarpe di tipo antinfortunistico con suola antiscivolo, specialmente in ambienti con pavimentazione scivolosa.
---	--



Guanti: Durante le operazioni di pulizia e manutenzione è necessario utilizzare appositi guanti protettivi.



Mascherina e occhiali: Durante le operazioni di pulizia è necessario utilizzare una mascherina di protezione delle vie respiratorie e occhiali protettivi.



4.3 SEGNALAZIONI DI SICUREZZA

L'unità riporta i seguenti segnali di sicurezza ai quali il personale dovrà necessariamente attenersi:



Pericolo generico



Tensione elettrica pericolosa



Presenza di organi in movimento



Presenza di superfici che possono causare lesioni

4.4 SCHEDA DI SICUREZZA REFRIGERANTE

Denominazione:	R134a (100% ,1,1,2-Tetrafluoroethane).
INDICAZIONE DEI PERICOLI	
Maggiori pericoli:	Asfissia.
Pericoli specifici:	La rapida evaporazione può causare congelamento. Può causare aritmia cardiaca.
MISURE DI PRONTO SOCCORSO	
Informazione generale:	Non somministrare alcunché a persone svenute.
Inalazione:	Trasportare all'aria aperta. Ricorrere all'ossigeno o alla respirazione artificiale se necessario. Non somministrare adrenalina o sostanze similari.
Contatto con gli occhi:	Sciacquare accuratamente con acqua abbondante per almeno 15 minuti e rivolgersi ad un medico.
Contatto con la pelle:	Lavare subito abbondantemente con acqua. Togliersi di dosso immediatamente gli indumenti contaminati.
MISURE ANTINCENDIO	
Mezzi di estinzione:	Qualunque.
Pericoli specifici:	Aumento della pressione.
Metodi specifici:	Raffreddare i contenitori con spruzzi d'acqua.
Mezzi di protezione speciali:	Usare l'autorespiratore in spazi ristretti.
MISURE IN CASO DI FUORIUSCITA ACCIDENTALE	
Precauzioni individuali:	Evacuare il personale in aree di sicurezza. Prevedere una ventilazione adeguata. Usare mezzi di protezione personali.
Precauzioni ambientali:	Evapora.
Metodi di pulizia:	Evapora.
MANIPOLAZIONE E STOCCAGGIO	
Manipolazione misure/precauzioni tecniche:	Assicurare un sufficiente ricambio di aria e/o un'aspirazione negli ambienti di lavoro.
Consigli per l'utilizzo sicuro:	Non respirare vapori o aerosol. Non sottoporre ad alcun test di pressione con miscele d'aria/HFC-134a. Può formare con l'aria una miscela combustibile a pressioni superiori a quella atmosferica quando il rapporto in volume supera il 60%.
Stoccaggio:	Chiudere accuratamente e conservare in un luogo fresco, asciutto e ben ventilato. Conservare nei contenitori originali. Prodotti incompatibili: esplosivo, materiali infiammabili, perossido organico
CONTROLLO DELLA ESPOSIZIONE/PROTEZIONE INDIVIDUALE	
Parametri di controllo:	AEL (8-h e 12-h TWA) = 1000 ml/m3.
Protezione respiratoria:	Per il salvataggio e per i lavori di manutenzione in serbatoi usare un apparato respiratore autonomo. I vapori sono più pesanti dell'aria e possono provocare soffocamento riducendo l'ossigeno disponibile per la respirazione.
Protezione degli occhi:	Occhiali protettivi totali.
Protezione delle mani:	Guanti di gomma.
Misure di igiene:	Non fumare.
PROPRIETÀ FISICHE E CHIMICHE	
Aspetto:	Gas liquefatto incolore.
Odore:	Simile all'etere.
Punto di ebollizione:	-26.5°C a press. atm.
Punto di accensione:	Non si infiamma
Densità:	1.21 kg/l a 25°C.
Solubilità nell'acqua (wt %):	0.15.
STABILITÀ E REATTIVITÀ	
Stabilità:	Nessuna reattività se impiegato con le apposite istruzioni.
Materie da evitare:	Metalli alcalini, metalli alcalino terrosi, metalli in polvere, sali di metallo granulato.
Prodotti di decomposizione pericolosi:	Acidi alogeni, anidride carbonica (CO ₂), monossido di carbonio, fluorocarburi, alogenuri di carbonile.
Reazioni pericolose:	Il prodotto non è infiammabile a contatto con l'aria nelle normali condizioni di temperatura e pressione. Sotto pressione con aria od ossigeno, la miscela può divenire infiammabile. Alcune miscele di HCFC o HFC e cloro possono divenire infiammabili o reattive in certe condizioni.
INFORMAZIONI TOSSICOLOGICHE	
Tossicità acuta:	LC50/inalazione/4 ore/su ratto >2085 mg/m3.
Effetti locali:	Concentrazioni sostanzialmente al di sopra del TLV (1000 ppm) possono causare effetti narcotici. Inalazione di prodotti in decomposizione ad alta concentrazione possono causare insufficienza respiratoria (edema polmonare).
Tossicità a lungo termine:	Non ha mostrato effetti cancerogeni, teratogeni o mutageni negli esperimenti su animali. Può causare aritmia cardiaca. Soglia limite per la sensibilità cardiaca: 312975 mg/m3. Soglia limite per gli effetti anestetici: 834600 mg/m3
INFORMAZIONI ECOLOGICHE	
Potenziale di riscaldamento globale GWP (R744=1):	1430
Potenziale di depauperamento dell'ozono ODP (R11=1):	0
Considerazioni sullo smaltimento:	Utilizzabile con ricondizionamento.

5. CARATTERISTICHE GENERALI

La pompa di calore per acqua calda sanitaria è uno dei più economici sistemi per riscaldare l'acqua ad uso domestico o per le piccole attività commerciali. Utilizzando energia rinnovabile dall'aria, l'unità risulta altamente efficiente e con bassi costi di esercizio. La sua efficienza può essere fino a 3 ~ 4 volte maggiore dei tradizionali bollitori a gas o resistenze elettriche.

5.1 FLESSIBILITÀ E BENEFICI DELL'INSTALLAZIONE

Recupero di energia di scarto: l'unità può essere installata vicino alla cucina, nella stanza adibita per la caldaia o nel garage, praticamente in ogni stanza con una discreta quantità di calore di scarto così che abbia elevata efficienza energetica anche con temperature esterne molto basse in inverno.

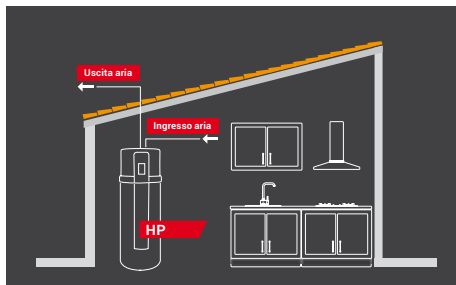

Acqua calda e deumidificazione: l'unità può essere posizionata in lavanderia. Quando produce acqua calda, abbassa di conseguenza la temperatura ambiente e deumidifica la stanza.

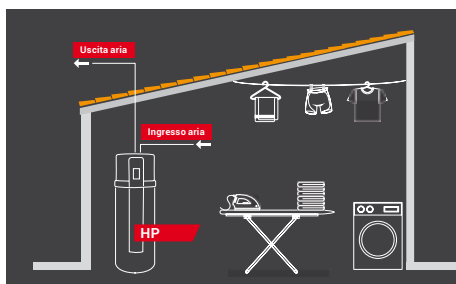

Raffrescamento della dispensa: l'unità può essere posizionata nella dispensa poiché l'abbassamento della temperatura ambiente aiuta a mantenere fresco il cibo.

Acqua calda e ventilazione di aria fresca: l'unità può essere posizionata nel garage, in palestra, nel seminterrato etc. Quando produce acqua calda, raffredda la stanza e fornisce aria fresca.

Compatibile con diverse fonti di energia: l'unità può lavorare con una seconda fonte di energia come pannelli solari, pompe di calore esterne, caldaie o altre differenti fonti energetiche (nota: la fonte di energia alternativa non viene fornita).

Riscaldamento ecologico ed economico: l'unità è una delle più efficienti ed economiche alternative sia alle caldaie a combustibile fossile che ai sistemi di riscaldamento convenzionale. Utilizzando il calore rinnovabile presente nell'aria, consuma molto meno energia.

Funzioni multiple: la particolare disposizione di ingresso e uscita aria rende l'unità adatta a varie modalità di collegamento. A seconda di come viene installata, l'unità può lavorare semplicemente come pompa di calore ma anche come movimentatore di aria fresca, deumidificatore o dispositivo di recupero energetico.

5.2 DESIGN COMPATTO

L'unità è progettata in particolare per fornire acqua calda sanitaria ad uso domestico o per le piccole attività commerciali. La sua struttura altamente compatta e il design elegante sono studiate per facilitare la sola possibilità di installazione interna. Il serbatoio è di colore bianco (RAL 9003), mentre le plastiche a vista sono di colore grigio luce in finitura bucciardata (RAL 7035). Il controllo è di colore bianco.

5.3 MODELLI DISPONIBILI

Per adattarsi alle differenze esigenze impiantistiche, sono disponibili le seguenti versioni:

- **HP 230:** standard che prevede la pompa di calore e la resistenza elettrica come fonti di riscaldamento;
- **HP 300S:** con serpentino ausiliario per utilizzo in combinazione con pannelli solari;

6. CARATTERISTICHE TECNICHE

- Serbatoio in acciaio con vetrificazione a doppio strato.
- Anodo di magnesio anticorrosione per assicurare la durabilità del serbatoio.
- Condensatore avvolto esternamente al boiler esente da incrostazioni e contaminazione refrigerante con olio-acqua.
- Isolamento termico in poliuretano espanso (PU) ad alto spessore (50 mm).
- Rivestimento esterno in materiale plastico bianco RAL 9003 nella parte inferiore, grigio chiaro nella parte superiore RAL 7035 .
- Coperchio superiore in plastica isolato acusticamente.
- Compressore ad alta efficienza con refrigerante R134a.
- Dispositivi di sicurezza per alta e bassa pressione gas.
- Resistenza elettrica disponibile nell'unità come back-up (con termostato integrato con sicurezza a 90°C), che assicura acqua calda a temperatura costante anche in condizioni invernali estreme.
- Contatto ON-OFF per avviare l'unità da un interruttore esterno.
- Ciclo di disinfezione settimanale.
- Possibilità di gestire il ricircolo di acqua calda sanitaria o un contatto ON/OFF che permette l'accensione dell'unità a richiesta; l'accensione potrebbe per esempio essere utilizzata quanto ho la produzione di un impianto fotovoltaico massimizzando l'autoconsumo e l'efficienza energetica (presenza di una sonda di temperatura dedicata, ingresso flussostato e comando per una pompa esterna).



Coperchio in plastica isolato acusticamente

7. ARTICOLI CONTENUTI ALL'INTERNO DELL'IMBALLO

Prima di iniziare l'installazione, assicurarsi che tutte le parti siano contenute all'interno dell'imballo.

Articolo	Imballo unità	
	Immagine	Quantità
Pompe di calore per acqua calda sanitaria		1
Manuale utente-installatore		1

8. PANORAMICA DELL'UNITÀ

8.1 PARTI E DESCRIZIONI

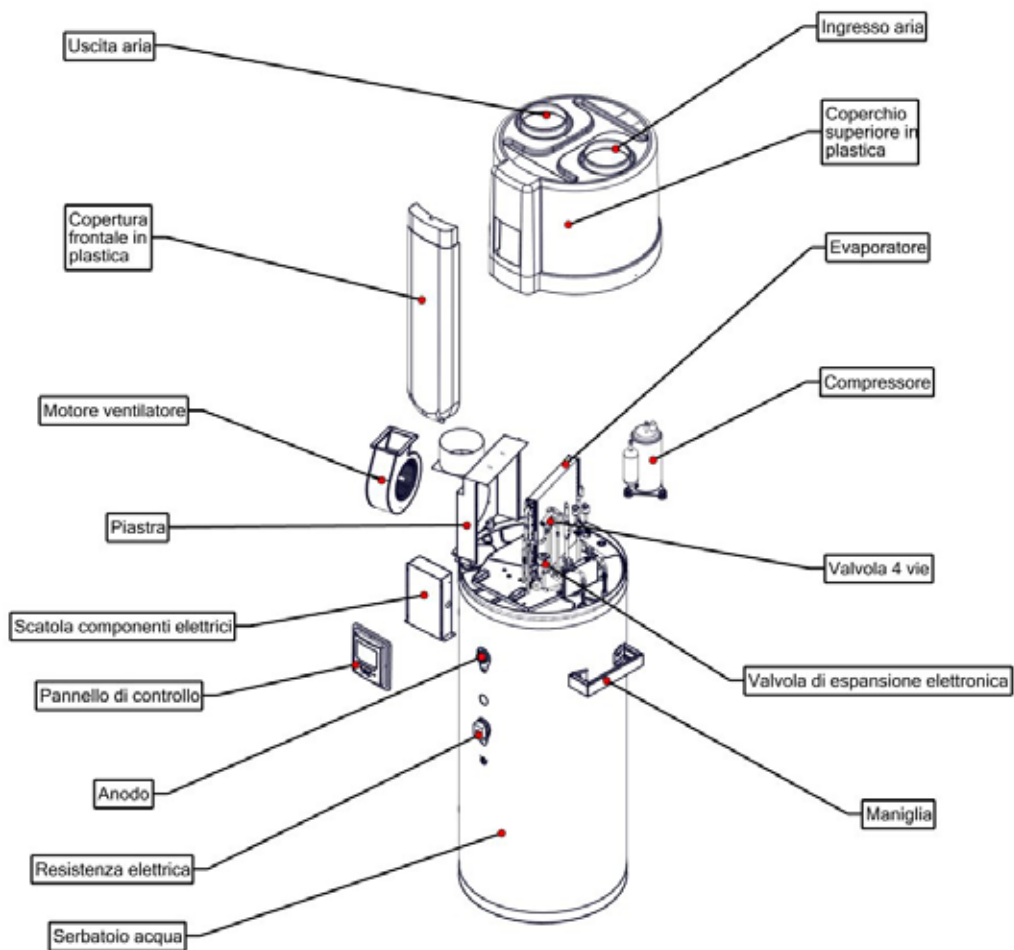

8.2 DIMENSIONI

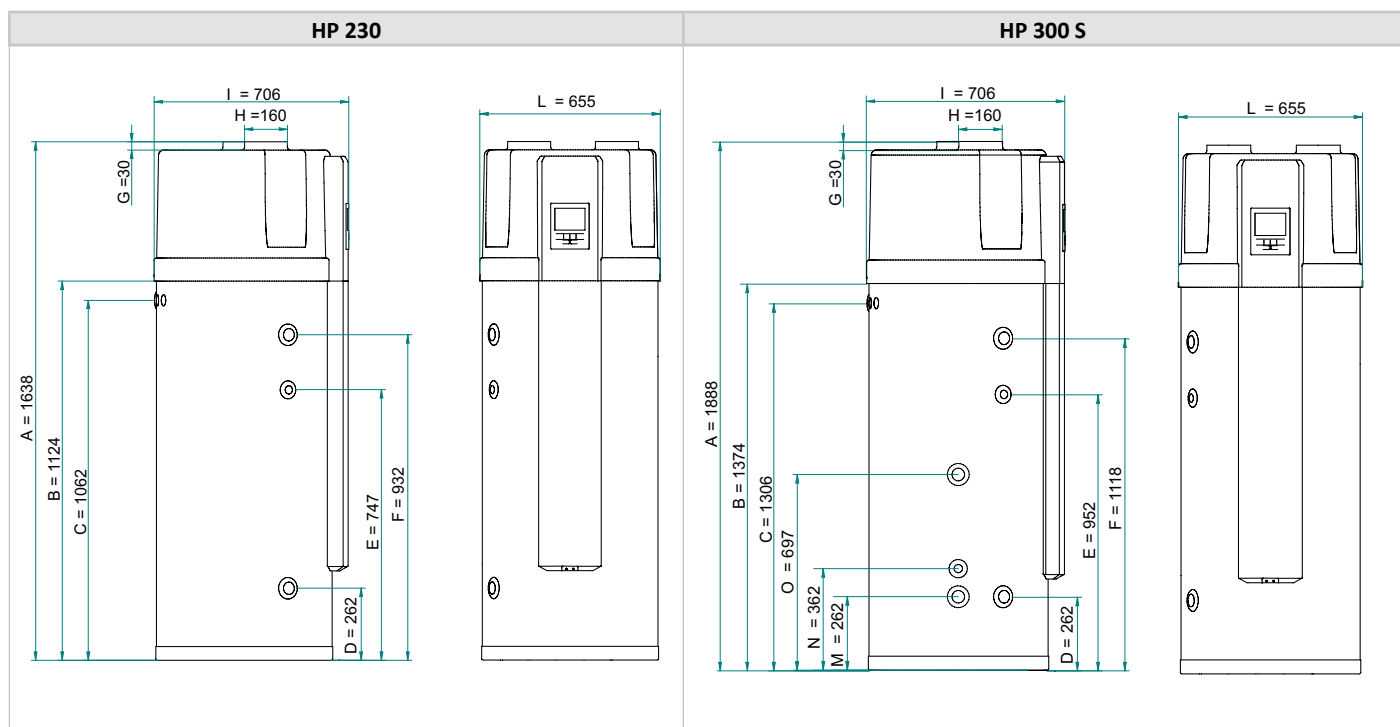

Dimensioni [mm]	HP 230	HP 300S
A	1638	1888
B	1124	1374
C	1062	1306
D	262	
E	747	952
F	932	1182
G	30	
H	φ 160	
I	706	
L	φ 655	
M	-	262
N	-	362
O	-	697

QUOTE CONNESSIONE ARIA

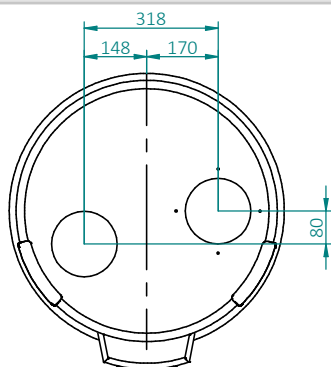

Interasse connessioni aria: 318 mm

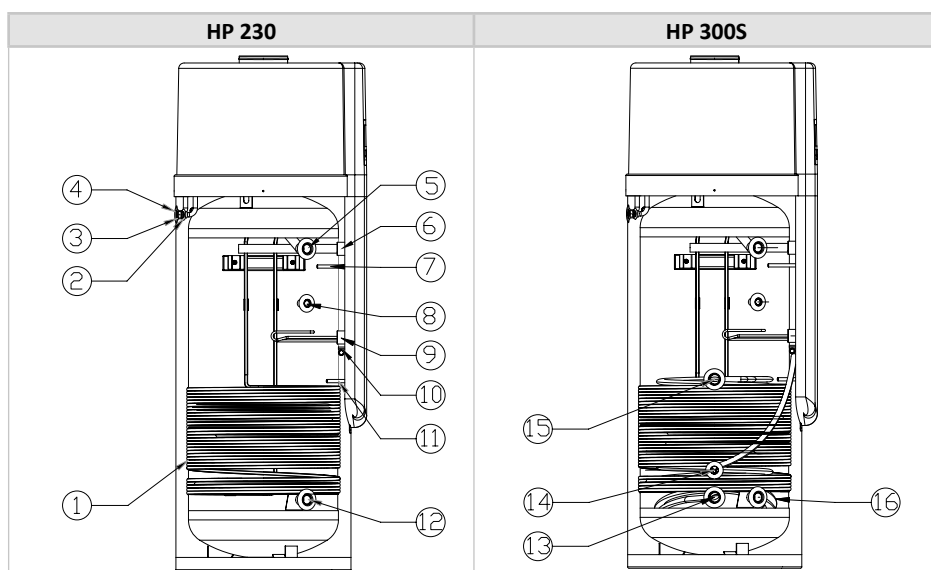

POS.	DESCRIZIONE	DIMENSIONI	
		HP 230	HP 300S
1	Scambiatore di calore in alluminio	3/8"	3/8"
2	Passaggio cavi ausiliari	φ 17 mm	φ 17 mm
3	Passaggio alimentazione elettrica	φ 17 mm	φ 17 mm
4	Scarico condensa	φ 22 mm x 0,3 m	φ 22 mm x 0,3 m
5	Uscita acqua calda	G 1" femmina	G 1" femmina
6	Anodo in magnesio anti-corrosione	1" ¼ femmina	1" ¼ femmina
7	Temperatura superiore serbatoio (T3) + termostato T85°C	φ 12 mm x L 120 mm	φ 12 mm x L 120 mm
8	Connessione per l'acqua di ricircolo	G ½" femmina	G ½" femmina
9	Resistenza elettrica ausiliaria 1200 W con termostato integrato	1" ¼ femmina	1" ¼ femmina
10	Messa a terra	M6	M6
11	Temperatura inferiore serbatoio (T2)	φ 12 mm x L 90 mm	φ 12 mm x L 90 mm
12	Ingresso acqua fredda	G 1" femmina	G 1" femmina

POS.	DESCRIZIONE	DIMENSIONI	
		HP 230	HP 300S
13	Uscita acqua solare	-	G 1" femmina
14	Temperatura ausiliaria serbatoio	-	φ 12 mm x L 90 mm
15	Ingresso acqua solare	-	G 1" femmina
16	Serpentino di scambio solare	-	1,2 m ²
17	Uscita fonte energetica ausiliaria	-	G 1" femmina
18	Ingresso fonte energetica ausiliaria	-	G 1" femmina
19	Serpentino di scambio fonte ausiliaria di energia	-	0,8 m ²

8.3 PASSACAVI

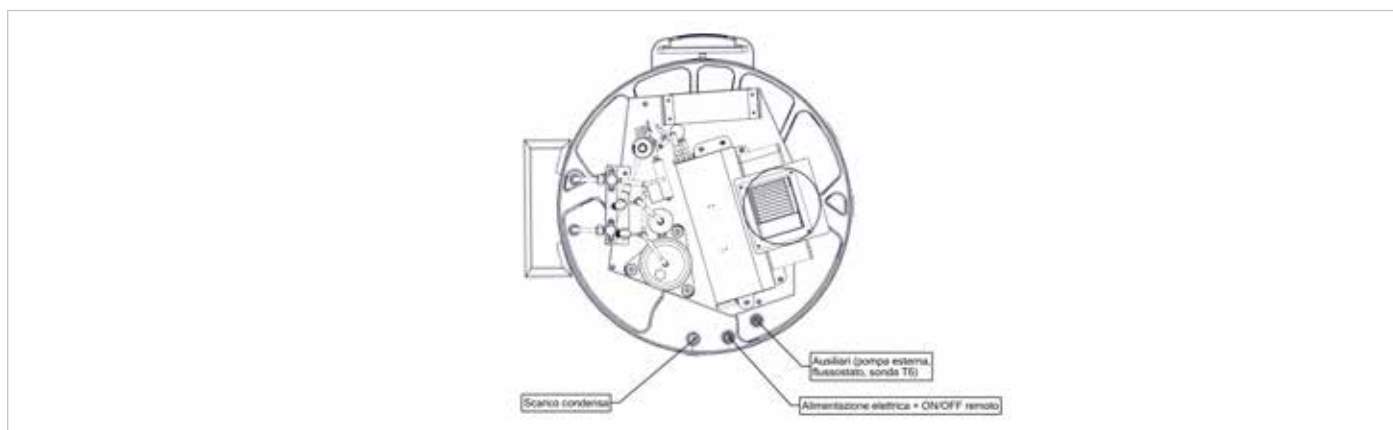

8.4 COME SOSTITUIRE L'ANODO IN MAGNESIO

L'anodo in magnesio è un elemento anti-corrosione. E' assemblato nel serbatoio per evitare la formazione di patine di ossido all'interno del serbatoio e per proteggere il serbatoio e gli altri componenti. Può aiutare ad estendere la vita del serbatoio.



Controllare l'anodo in magnesio ogni 6 mesi e sostituirlo se ha un diametro inferiore a 22 mm, pulirlo se risulta integro ma incrostato di calcare.

- Spegner l'unità e togliere la spina di alimentazione dalla presa di corrente.
- Scaricare tutta l'acqua dal serbatoio.
- Rimuovere il vecchio anodo in magnesio dal serbatoio.
- Sostituirlo con il nuovo anodo in magnesio.
- Ricaricare l'acqua.



8.5 TERMOSTATO DI REGOLAZIONE RESISTENZA ELETTRICA

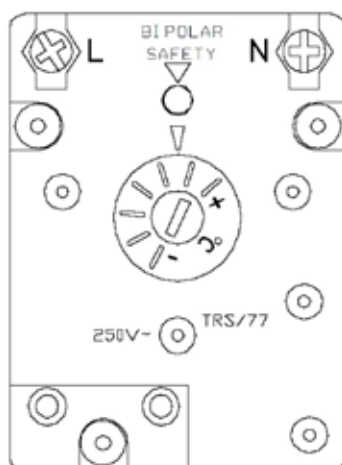

La resistenza elettrica di integrazione è equipaggiata con un termostato di regolazione; l'accesso a questo componente avviene rimuovendo la copertura frontale in plastica. Tale controllo permette una variazione di temperatura compresa fra 15 e 75 °C; ogni tacca di regolazione corrisponde ad un salto termico di 10°C.

Il settaggio di fabbrica è impostato al suo valore massimo, quindi 75°C; una variazione di tale valore è sconsigliata in quanto produrrebbe malfunzionamenti sul controllo del ciclo antilegionella (A tal proposito è richiesta attenta lettura del Paragrafo 11.4.5).

8.6 SCHEMA DEL CIRCUITO IDRAULICO E DEL CIRCUITO GAS

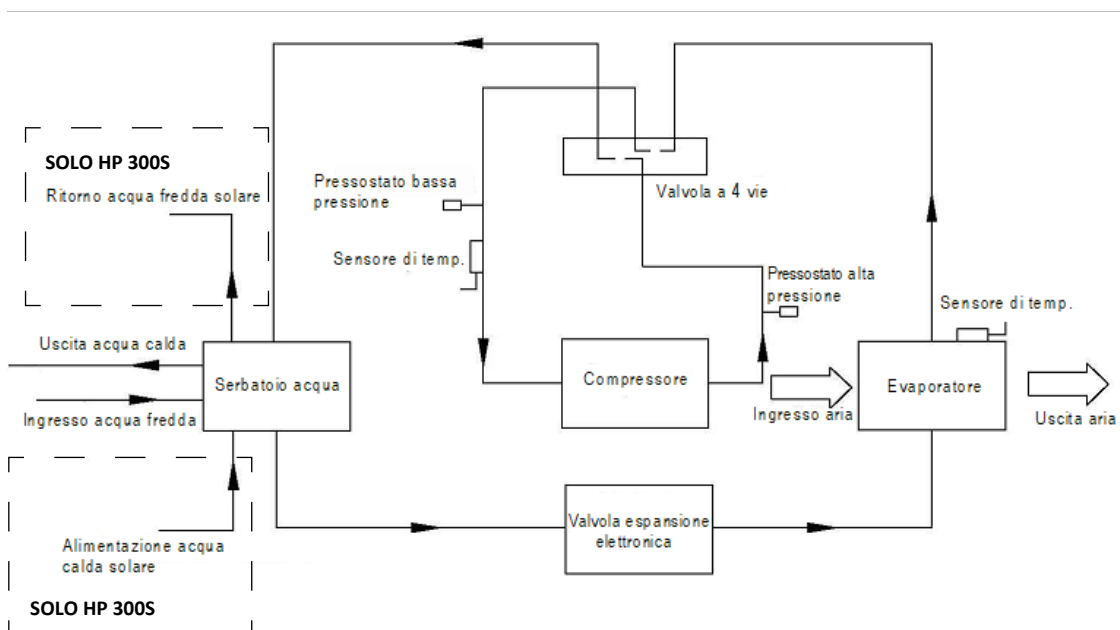

8.7 SCHEMA DEL CIRCUITO GAS

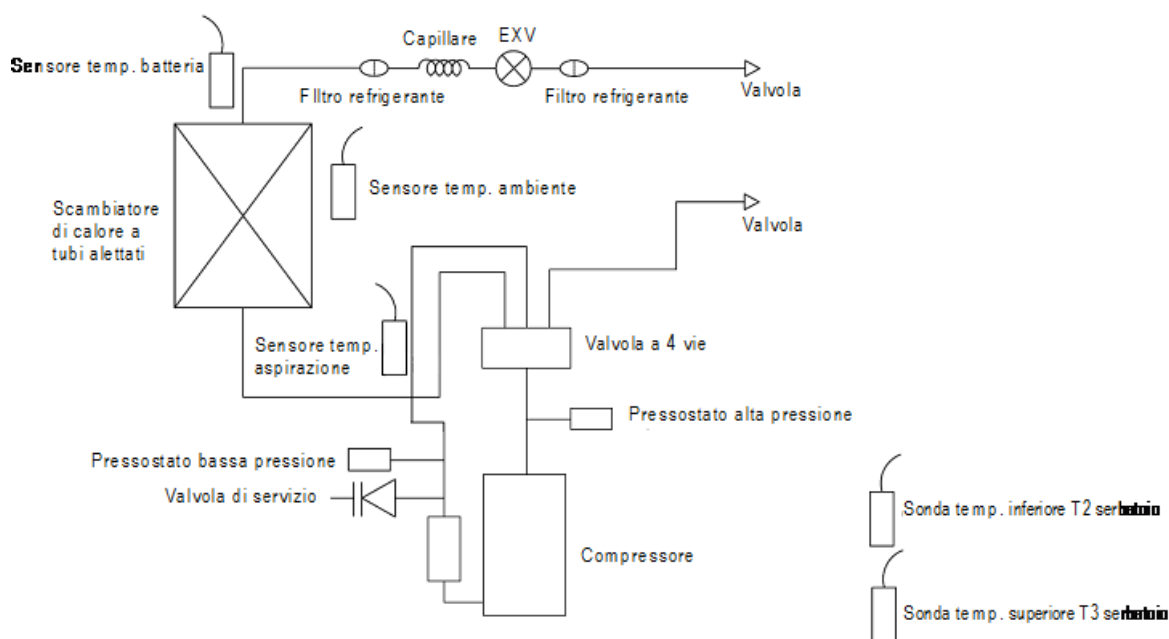

9. INSTALLAZIONE



ATTENZIONE: Tutte le operazioni sotto descritte devono essere svolte solo da **PERSONALE QUALIFICATO**. Prima di ogni operazione sull'unità, assicurarsi che l'alimentazione elettrica sia disconnessa.

9.1 GENERALITÀ

All'atto dell'installazione o quando si debba intervenire sul gruppo frigo, è necessario attenersi scrupolosamente alle norme riportate su questo manuale, osservare le indicazioni a bordo unità e comunque applicare tutte le precauzioni del caso. La mancata osservanza delle norme riportate può causare situazioni pericolose.



All'atto del ricevimento dell'unità, verificarne l'integrità: la macchina ha lasciato la fabbrica in perfetto stato; eventuali danni dovranno essere immediatamente contestati al trasportatore ed annotati sul Foglio di Consegna prima di firmarlo.

L'azienda deve essere informata, entro 8 giorni, sull'entità del danno. Il Cliente deve redigere ed inviare una documentazione corredata di foto che attestino il danno.



Si fa presente che tutti gli schemi di installazione mostrati in questo capitolo sono a solo scopo indicativo. La corretta installazione dell'impianto deve essere valutata caso per caso dall'installatore.

9.2 ISTRUZIONI DI SICUREZZA

Per prevenire danni all'utilizzatore, alle persone o alle cose, si devono seguire le seguenti istruzioni. Operazioni scorrette dovute all'inosservanza o alla non conoscenza di tali istruzioni possono causare danni o lesioni.

Installare l'unità solo quando è conforme con i regolamenti, leggi e normative locali. Controllare la tensione e la frequenza di alimentazione. Questo apparecchio è adatto solo per prese con messa a terra, tensione di collegamento 220 - 240 V ~ / 50Hz.

Le seguenti precauzioni di sicurezza devono sempre essere prese in considerazione:

- assicurarsi di leggere i seguenti avvertimenti prima di installare l'unità;
- assicurarsi di osservare le cautele qui sotto specificate in quanto includono attenzioni importanti relative alla sicurezza;
- dopo aver letto queste istruzioni, assicurarsi di tenerle a portata di mano per riferimenti futuri.

9.2.1 Avvertimenti



L'unità deve essere fissata in modo sicuro per evitare rumore e vibrazioni: quando non sufficientemente fissata, l'unità potrebbe cadere causando lesioni. La superficie di appoggio deve essere piana per supportare il peso dell'unità e adatta per l'installazione dell'unità senza aumentarne rumore o vibrazioni.

Quando si installa l'unità in una piccola stanza, si prega di prendere provvedimenti (come la corretta ventilazione del locale) per prevenire l'asfissia causata dalla possibile perdita di refrigerante.

Assicurarsi di utilizzare solo i componenti forniti o specificati per il lavoro di installazione: l'uso di componenti difettosi potrebbe causare lesioni a causa di incendi, scosse elettriche, cadute dell'unità, etc.

Non strappare le etichette sull'unità: le etichette sono a scopo di avvertimento o di promemoria, cercare di mantenerle integre può aiutare ad operare in sicurezza.

L'installazione interna è obbligatoria: non è consentito installare l'apparecchio in luogo aperto o facilmente raggiungibile dalla pioggia e in generale raggiungibile da qualsiasi fonte d'acqua.

Si raccomanda un luogo di installazione senza luce diretta del sole e altre fonti di calore dirette: se non c'è modo di evitarlo, installare una copertura.

Assicurarsi che non ci siano ostacoli intorno all'unità.

9.2.2 Cautele



Non installare l'unità in un luogo dove c'è la possibilità di perdite di gas infiammabili: se c'è una fuga di gas e il gas si accumula nella zona circostante l'unità, potrebbe causare un'esplosione.

Non pulire l'apparecchio quando l'interruttore elettrico principale è in 'ON': l'alimentazione elettrica deve sempre essere in 'OFF' durante la pulizia o la manutenzione dell'unità. In caso contrario, si potrebbero riportare lesioni a causa dell'alta velocità della ventola o a causa di scosse elettriche.

Nel caso in cui l'unità venga utilizzata senza condotto di espulsione dell'aria, verificare che il locale di installazione abbia un volume non inferiore a 20m³, con una ventilazione adeguata. Si noti che la temperatura dell'aria espulsa è 5÷10°C inferiore a quella dell'aria di aspirazione, pertanto se non incanalata può causare un abbassamento significativo della temperatura dell'ambiente di installazione.

Non continuare a far funzionare l'unità quando ci si accorge di un'anomalia o di uno strano odore: si deve togliere immediatamente l'alimentazione elettrica per arrestare l'unità, altrimenti il malfunzionamento potrebbe causare una scossa elettrica o un incendio.



All'interno dell'unità, ci sono alcune parti in movimento. Prestare particolare attenzione quando si lavora nelle loro vicinanze, anche se l'unità è spenta.



Non inserire le dita o altri materiali nel ventilatore e nell'evaporatore.



Le testate e la tubazione di mandata del compressore si trovano di solito a temperature piuttosto elevate. Prestare particolare cautela quando si opera in prossimità delle batterie.

Le alette di alluminio sono particolarmente taglienti e possono provocare gravi ferite.

9.3 TRASPORTO

Come regola generale, l'unità deve essere immagazzinata e/o trasportata nel suo container in posizione verticale e senza acqua nel serbatoio. Durante il trasporto (a condizione che sia fatto con cura) e lo stoccaggio, è consigliato non superare un angolo di inclinazione di 30 gradi. Sono consentite temperature ambiente per lo stoccaggio da -20 a +70 gradi Celsius.

9.3.1 Trasporto con carrello elevatore

Quando trasportata da un carrello elevatore, l'unità deve rimanere montata sul pallet. La velocità di sollevamento deve essere ridotta al minimo. A causa dell'elevato peso della sua parte superiore, l'unità deve essere assicurata contro il ribaltamento. Per evitare eventuali danni, l'unità deve essere posizionata su una superficie piana.

9.3.2 Trasporto manuale

Per il trasporto manuale, si può utilizzare il pallet di legno; è possibile utilizzare corde o cinghie per il trasporto, avendo cura di non ribaltare l'unità. L'angolo di inclinazione massimo ammesso è di 45 gradi, anche se è sempre consigliato di tenerla posizionata in verticale. Se il trasporto in posizione inclinata non può essere evitato (con angolo massimo di 45° e per un limitato periodo di tempo), l'unità deve essere messa in funzione un'ora dopo che è stata spostata nella posizione eretta finale.

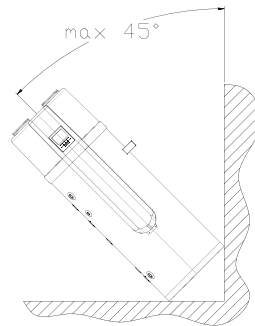

ATTENZIONE: a causa del baricentro alto, e del relativamente basso momento di rovesciamento, l'unità deve essere assicurata contro il ribaltamento.

ATTENZIONE: il coperchio dell'unità non può sopportare sollecitazioni, quindi non può essere utilizzato per il trasporto.

ATTENZIONE: l'inclinazione dell'unità è consentita solo sul lato opposto rispetto alla maniglia (vedere il disegno qui sopra), ossia solo sul lato sinistro rispetto al pannello di controllo.

L'unità è dotata di una maniglia per facilitare il trasporto. La maniglia è fornita separatamente: in caso di necessità, deve essere fissata con due viti M8 ai due inserti filettati predisposti.

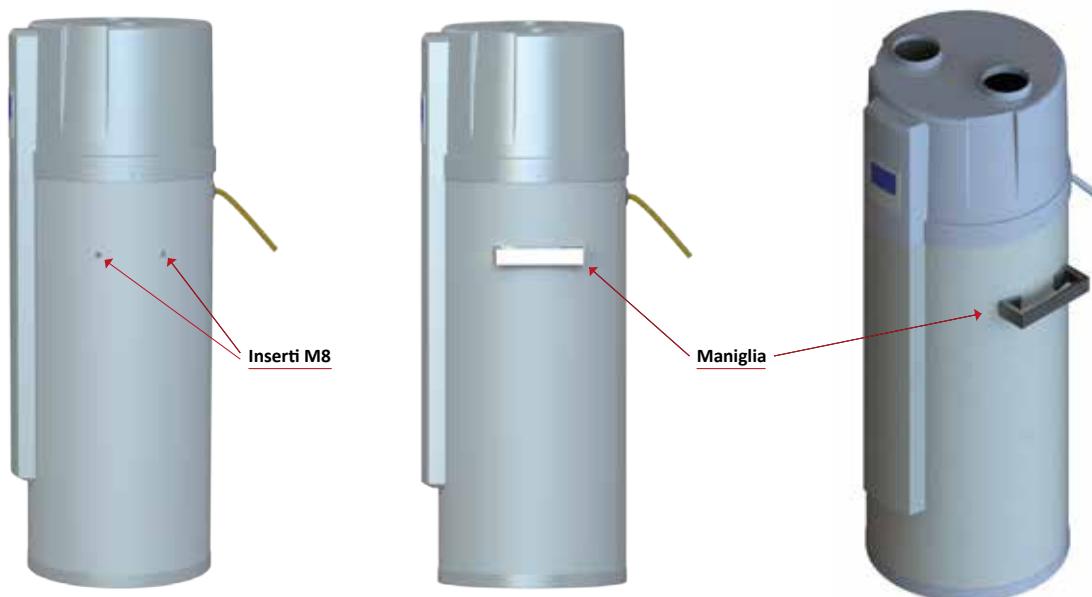

9.4 SPAZIO DI SERVIZIO RICHIESTO

Qui di seguito è riportato lo spazio minimo necessario per assicurare le attività di assistenza e manutenzione sulle unità.

Inoltre, si deve evitare il ricircolo dell'aria di scarico; la mancata osservanza di tale prescrizione provocherebbe un calo delle prestazioni o l'attivazione dei controlli di sicurezza. Per questi motivi è necessario osservare le seguenti distanze.

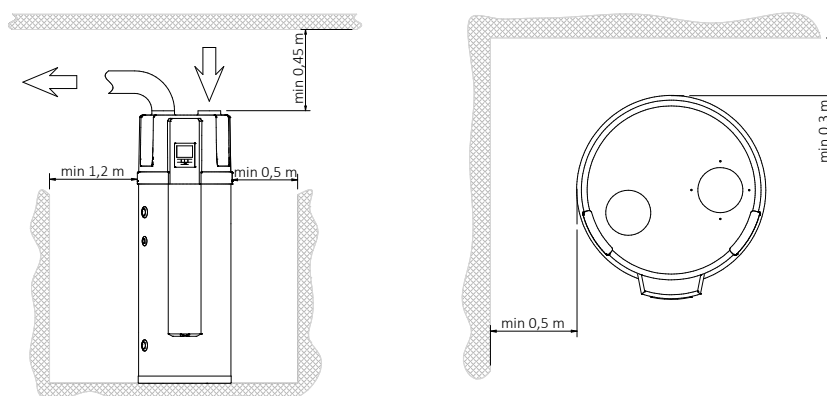

Se i condotti di aspirazione e/o mandata dell'aria sono collegati, si perderà una parte del flusso d'aria e della capacità della pompa di calore.

Se si collega l'unità a dei condotti per l'aria, questi devono essere: DN 160 mm per i tubi rigidi o diametro interno 160 mm per i tubi flessibili. La lunghezza totale dei condotti non deve essere superiore a 4 m e la pressione statica massima non deve superare 60 Pa. Se i condotti dell'aria presentano curve, la perdita di carico sarà maggiore. Quindi se ci sono due condotti con curve, la lunghezza totale dei condotti non dovrebbe essere superiore a 2 m.

Si fa presente che le prestazioni dell'unità si riducono in caso di collegamento dell'ingresso aria a un condotto che aspira dall'esterno, a causa delle basse temperature invernali e delle alte temperature estive. La temperatura ottimale di lavoro è di 20°C ambiente.

Lunghezza max condotto (in+out)		d= 180 mm	d=160 mm
Senza curve		8 m	4,3 m
Nr. curve 90°	1	6,9 m	3,2 m
	2	5,9 m	2,2 m
	3	4,9 m	/
	4	4 m	/

Nella tabella qui a fianco sono riportate le massime lunghezze totali da rispettare per il condotto aria a seconda della geometria (originale 160mm) e qualora si voglia allargare il diametro a 180 mm.

9.5 SCHEMA DI INSTALLAZIONE

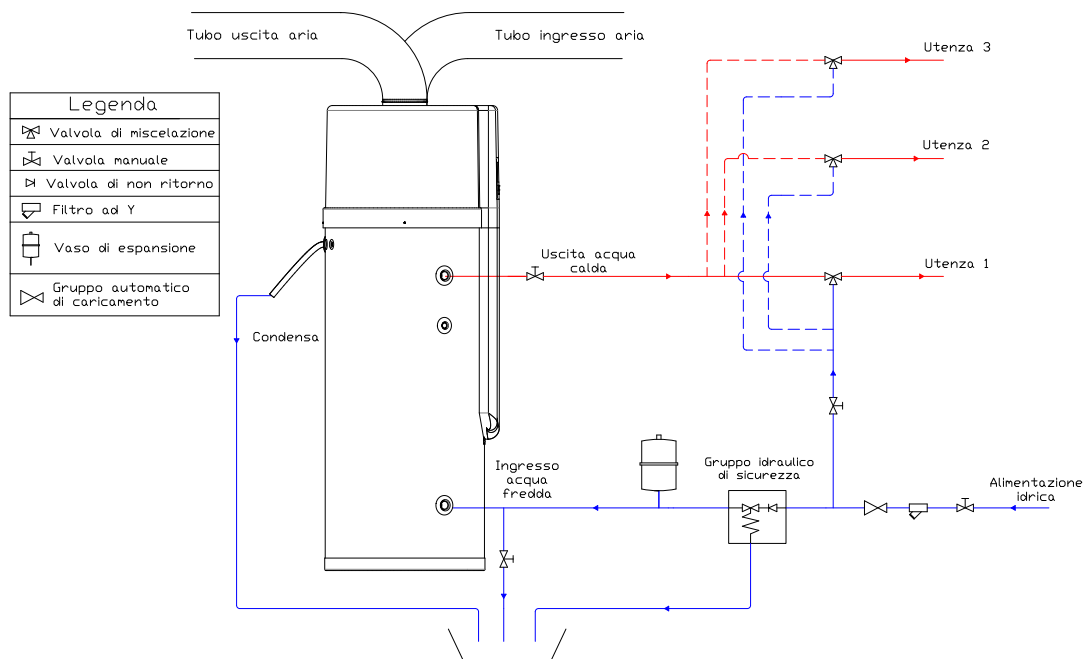

Si deve necessariamente installare in ingresso un gruppo idraulico di sicurezza conforme allo standard EN 1487. Altrimenti, potrebbero verificarsi danni all'unità o anche lesioni alle persone. Il gruppo di sicurezza deve essere provvisto di rubinetto di intercettazione, valvola di scarico manuale, valvola di non ritorno ispezionabile e valvola di sicurezza tarata a 7 bar. Per capire dove installare il gruppo di sicurezza riferirsi allo schema di installazione. Il gruppo di sicurezza deve essere protetto dal gelo.

Il tubo di scarico del gruppo di sicurezza deve essere installato con inclinazione continua verso il basso e in un ambiente protetto dal gelo. L'acqua deve essere libera di gocciolare dal tubo di scarico del gruppo di sicurezza e l'estremità di questo tubo deve essere lasciata aperta alla pressione atmosferica.

Il gruppo di sicurezza deve essere ispezionato regolarmente per rimuovere i depositi di calcare e per verificare che non sia bloccato. Attenzione alle scottature, a causa dell'elevata temperatura dell'acqua.

Il vaso di espansione con capacità opportunamente dimensionata per assorbire le variazioni di volume (a seconda dell'estensione delle tubazioni di distribuzione sanitaria) deve essere installato nella linea di ingresso acqua. In ogni caso, la sua capacità non deve essere inferiore a 12 L per la serie HP230 e a 18 L per la serie HP 300S.

L'acqua del serbatoio può essere scaricata attraverso la saracinesca esterna installata sul tubo di ingresso (non fornita).

Dopo che tutti i tubi di collegamento sono stati installati, aprire l'ingresso acqua fredda e l'uscita acqua calda per riempire il serbatoio. Quando l'acqua inizia a fluire normalmente dai rubinetti, il serbatoio è pieno. Chiudere tutte le valvole e controllare tutti i tubi. Se c'è qualche perdita, procedere con la riparazione.

Se la pressione dell'acqua in ingresso è inferiore a 1,5 bar, una pompa di rilancio deve essere installata sulla linea di ingresso dell'acqua. Per garantire la durabilità e la sicurezza del serbatoio in caso di pressione di alimentazione idraulica maggiore di 5,5 bar, un riduttore di pressione deve essere montato sul tubo di ingresso dell'acqua.

Nell'ingresso dell'aria è consigliabile installare un filtro. Se l'unità è collegata a dei condotti, il filtro deve essere installato sull'ingresso aria del condotto.

Per il drenaggio dell'acqua di condensa dell'evaporatore, installare l'unità su un piano orizzontale con un angolo d'inclinazione massimo di 2 gradi verso il foro di scarico che si trova sul lato opposto del pannello di controllo. In caso contrario, assicurarsi che il tubo di scarico condensa sia collocato nel punto più in basso e fare un sifone su di esso, se necessario.



9.6 COLLEGAMENTI IDRAULICI

Le connessioni idrauliche devono essere eseguite in conformità alle normative nazionali e locali. Le tubazioni possono essere realizzate con tubo multistrato, polietilene o acciaio inox e devono resistere almeno a 100°C e 10 bar. Le tubazioni devono essere accuratamente dimensionate in funzione della portata d'acqua desiderata e delle perdite di carico del circuito idraulico. Tutti i collegamenti idraulici devono essere isolati utilizzando materiale a celle chiuse di adeguato spessore. Le unità dovrebbero essere collegate alle tubazioni utilizzando giunti flessibili. Si raccomanda di installare nel circuito idraulico i seguenti componenti:

- Filtro metallico a Y (installato sul tubo di ingresso) con maglia metallica non superiore ad 1 mm.
- Gruppo di caricamento automatico (consigliato 3 bar) quando la pressione dell'acqua è superiore a 5,5 bar.
- Gruppo idraulico di sicurezza (7 bar).
- Saracinesche manuali per isolare l'unità dal circuito idraulico.
- Saracinesca manuale sul tubo di ingresso per scaricare l'unità quando necessario.
- Termometri a pozzetto per la rilevazione della temperatura nel circuito.
- Vasi di espansione, valvole di sicurezza e sfianti aria dove indicato nei seguenti schemi di installazione.

	Effettuare i collegamenti facendo in modo che il peso dei tubi non sovraccarichi l'unità.
	Controllare la durezza dell'acqua, che non deve essere inferiore a 12°f. Con acqua particolarmente dura, è consigliabile l'uso di un addolcitore d'acqua in modo che la durezza residua non sia superiore a 20°f e non sia inferiore a 12°f.
	ATTENZIONE: quando è possibile, collegare i tubi con le connessioni idrauliche con l'utilizzo del sistema chiave contro chiave.
	ATTENZIONE: la tubazione acqua di ingresso deve essere in corrispondenza del collegamento blu, altrimenti potrebbe verificarsi il malfunzionamento dell'unità.
	ATTENZIONE: è obbligatorio installare sulla linea di ingresso acqua un filtro metallico con maglia non superiore ad 1 mm. Se il filtro non dovesse essere installato, la garanzia non sarà più valida. Il filtro deve essere mantenuto pulito, quindi assicurarsi che sia pulito dopo che è stata installata l'unità, e quindi controllarlo periodicamente.
	ATTENZIONE: se una pompa esterna è installata e collegata al sistema (per il ricircolo di acqua calda sanitaria o di acqua solare) è raccomandato installare e collegare anche un flussostato prima della pompa. Altrimenti, qualsiasi danno alla pompa non viene segnalato e potrebbe verificarsi il malfunzionamento del sistema.
Eeguire il collegamento dello scarico condensa secondo le istruzioni di installazione. Se c'è un difetto nello scarico condensa, l'acqua potrebbe fuoriuscire dall'unità e arrecare danno alle cose.	
L'acqua calda necessita di essere miscelata con acqua fredda prima di essere distribuita alle utenze, acqua troppo calda (oltre 50°C) nell'unità può causare lesioni. Si consiglia l'utilizzo di valvole antiscottatura.	

 Gli schemi riportati sono da considerarsi a puro titolo indicativo. Viene sempre e comunque richiesto lo studio dello specifico contesto installativo e l'approvazione dell'impianto da parte di un progettista termotecnico qualificato.

9.6.1 Collegamenti acqua

Si prega di prestare attenzione ai seguenti punti quando si collegano i tubi del circuito acqua:

1. Cercare di ridurre le perdite di carico del circuito acqua.
2. Verificare che non vi siano impurità nei tubi e che siano internamente lisci, controllarli con attenzione per vedere se c'è qualche perdita, e poi predisporli con l'isolamento.
3. Installare il gruppo idraulico di sicurezza sull'ingresso acqua.
4. Installare anche un vaso di espansione opportunamente dimensionato per assorbire le variazioni di volume.
5. Il diametro nominale del tubo deve essere scelta sulla base della pressione acqua disponibile e della caduta di pressione prevista all'interno del sistema di tubazioni.
6. I tubi dell'acqua possono essere di tipo flessibile. Per evitare danni da corrosione, assicurarsi che i materiali utilizzati nel sistema di tubazioni siano compatibili.
7. Durante l'installazione delle tubazioni in situ, qualsiasi contaminazione del sistema di tubazioni deve essere evitata.

9.6.2 Caricamento acqua

Se l'unità viene utilizzata per la prima volta o riutilizzata dopo lo svuotamento del serbatoio, assicurarsi che il serbatoio sia pieno di acqua prima di accendere l'alimentazione.

- Procedere ad un lavaggio accurato dell'impianto.
- Aprire l'ingresso acqua fredda e l'uscita acqua calda.
- Avviare il carico dell'acqua. Quando l'acqua scorre fuori normalmente dall'uscita acqua calda, il serbatoio è pieno.
- Chiudere la valvola di uscita dell'acqua calda: il carico dell'acqua è finito.

 **ATTENZIONE: Il funzionamento senza acqua nel serbatoio di accumulo, può causare danni al riscaldatore elettrico ausiliario.**

9.6.3 Svuotamento acqua

Se l'unità deve essere pulita, spostata etc, si deve svuotare il serbatoio.

- Chiudere l'ingresso acqua fredda.
- Aprire l'uscita acqua calda e aprire la valvola manuale del tubo di scarico.
- Avviare lo svuotamento dell'acqua.
- Dopo lo svuotamento, chiudere la valvola manuale.

9.6.4 Installazione di una pompa esterna di ricircolo e di un flussostato

In caso ci sia la possibilità di ricircolare acqua di integrazione **solare (solo HP 300S)** o acqua calda sanitaria, si devono collegare e installare idraulicamente ed elettricamente una pompa esterna e un flussostato. La massima corrente disponibile per la pompa è 5 A resistivi. Si deve inoltre collegare la sonda opzionale T6 al box elettrico e posizionarla correttamente sull'impianto idraulico (veder gli schemi qui sotto). Il Parametro nr. 14 deve essere configurato dall'installatore (1= ricircolo acqua calda sanitaria, 2= integrazione **solare (solo HP 300S)**).

Il ricircolo di acqua calda sanitaria è utile per evitare che l'acqua diventi fredda nel circuito sanitario se non utilizzata per diverso tempo. In tal modo l'acqua calda sarà sempre pronta quando richiesta.

- Solo per HP 300S: Il ricircolo di acqua di integrazione solare è possibile solo se dei pannelli solari sono installati. In tal modo l'energia solare è utilizzata come seconda fonte di calore per risparmiare energia.

In caso di ricircolo di acqua di integrazione solare, sul relativo circuito è richiesto:

- un vaso di espansione opportunamente dimensionato per assorbire le variazioni di volume, installato prima dei pannelli solari.
- una valvola di sicurezza (3 bar) installata dopo i pannelli solari.
- una valvola di sfogo aria con saracinesca manuale installata in prossimità della valvola di sicurezza.

Lo scarico della valvola di sicurezza deve essere diretto ad un apposito serbatoio per la raccolta di acqua glicolata, e non alle normali acque reflue. In caso di ricircolo di acqua di integrazione solare, sull'uscita dell'acqua calda è altamente raccomandata una valvola di sicurezza di scarico termico (85°C) con la sonda posizionata in un pozzetto da ½" installato nella connessione per l'acqua di ricircolo.

La serie HP 300S da 300 litri è provvista di un pozzetto ausiliario per l'utilizzo di un'eventuale sonda di temperatura esterna per la gestione del solare con una centralina separata. In tal caso, si consiglia di far passare la sonda di temperatura attraverso la canalina degli ausiliari (vedi Paragrafo 8.3) e attraverso la canalina predisposta al di dietro della copertura in plastica frontale, la quale è in collegamento con il pozzetto ausiliario. In tal modo il cavo, entrando dal retro dell'unità, non sarà in vista preservando così l'estetica della macchina. Per la rimozione della copertura in plastica frontale, è sufficiente svitare le due viti inferiori di fissaggio e sfilare la copertura dal coperchio superiore. Per rimuovere il coperchio superiore, è necessario svitare le tre viti di fissaggio del coperchio al serbatoio (una posteriore e due laterali).

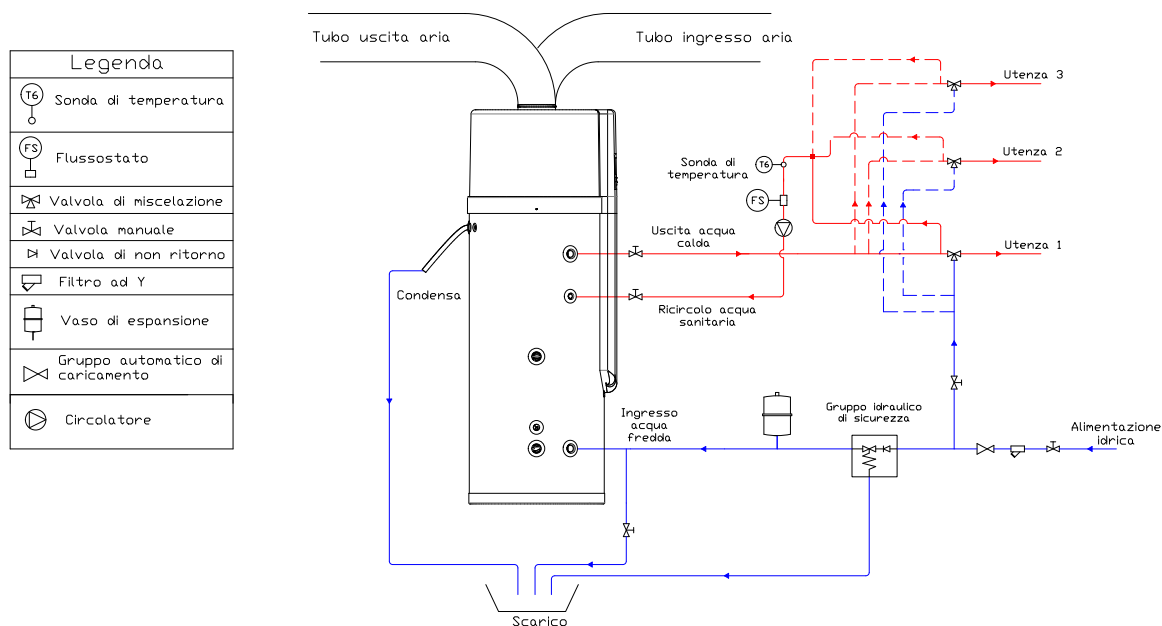

Schema di installazione in caso di ricircolo di acqua calda sanitaria

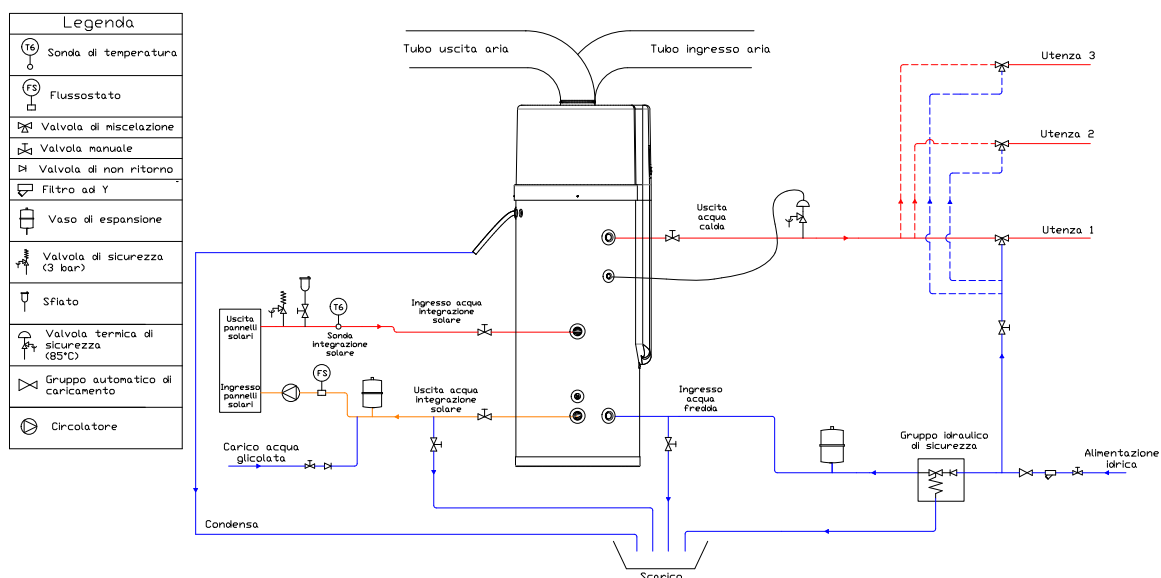

Schema di installazione con integrazione solare (HP 300S)

9.7 COLLEGAMENTI ELETTRICI

Verificare che l'alimentazione elettrica corrisponda ai dati nominali dell'unità (tensione, fasi, frequenza) riportati sulla targhetta dell'unità. L'apparecchio è fornito completo di cavo di alimentazione e spina Schuko, è vietato manomettere il cavo o la spina, qualora fosse necessario, contattare il centro assistenza. E' consigliabile effettuare un controllo dell'impianto elettrico verificandone la conformità alle norme vigenti. Verificare che l'impianto sia adeguato alla potenza massima assorbita dallo scaldacqua (riferirsi ai dati di targa) sia nella sezione dei cavi che nella conformità degli stessi alla normativa vigente.

	ATTENZIONE: L'alimentazione elettrica deve rispettare i limiti citati: in caso contrario, la garanzia terminerà immediatamente. Prima di ogni operazione sull'unità, assicurarsi che l'alimentazione sia scollegata.
	ATTENZIONE: La tensione di alimentazione non deve subire variazioni superiori a $\pm 10\%$ del valore nominale. Se questa tolleranza non dovesse essere rispettata si prega di contattare il nostro ufficio tecnico.
	ATTENZIONE: Se una pompa esterna di ricircolo viene collegata al sistema, il flussostato deve essere SEMPRE collegato seguendo le indicazioni riportate nello schema elettrico. Non ponticellare mai le connessioni del flussostato nella morsettiera.
	L'apparecchio deve avere sempre una messa a terra adeguata. Se l'alimentazione non è collegata a terra, non è consentito collegare l'unità.
	Non usare mai una prolunga per collegare l'unità alla rete di alimentazione elettrica. Se non vi è a disposizione una presa di corrente con messa a terra adeguata, farsene installare una da un elettricista qualificato.
	Se il cavo di alimentazione è danneggiato, esso deve essere sostituito dal costruttore o dal suo servizio di assistenza o da personale qualificato al fine di evitare un pericolo. Una movimentazione o riparazione impropria potrebbe portare a perdite d'acqua, scosse elettriche, lesioni o incendi.
L'altezza di installazione della presa di alimentazione dovrebbe essere maggiore rispetto all'unità al punto di connessione idraulica dell'unità, così in caso di spruzzi d'acqua l'unità è comunque al sicuro.	

Per accedere alla scatola elettrica:

- togliere il coperchio di plastica dalla parte superiore.
- rimuovere il coperchio metallico della scatola elettrica svitando le 4 viti.
- l'unità è già dotato di un cavo di alimentazione collegato alla scatola elettrica. Se è necessario scollegarlo e collegare un cavo più lungo, o se è necessario collegare un segnale ON/OFF remoto, o un flussostato esterno e una pompa per la circolazione di acqua calda sanitaria o acqua di integrazione solare, si prega di fare riferimento allo schema elettrico.

La specifica del cavo di alimentazione è di $3 \times 1.5\text{mm}^2$. La specifica del fusibile di protezione PCB è T 3.15A 250V

Deve essere predisposto un interruttore quando si collega l'unità al sistema di alimentazione. La corrente dell'interruttore è 10A.

Un interruttore differenziale deve essere installato sulla linea di alimentazione e l'unità deve essere collegata a terra in modo efficace. La specifica dell'interruttore differenziale è 30mA, 0,1 sec.

10. PRIMO AVVIAMENTO

Prima di avviare l'unità, eseguire i seguenti controlli:

- Verificare la disponibilità di schemi e manuali della macchina installata.
- Controllare la disponibilità di schemi elettrico ed idraulico dell'impianto a cui è collegata la macchina.
- Controllare che tutti i collegamenti idraulici siano installati correttamente e che tutte le indicazioni sulle targhette siano rispettate.
- Controllare la pressione dell'acqua in ingresso, assicurarsi che la pressione sia sufficiente (sopra 1,5 bar).
- Controllare che i rubinetti di intercettazione dei circuiti idraulici siano aperti.
- Verificare che l'impianto idraulico sia stato caricato in pressione e sfiatato dall'aria.
- Controllare se l'acqua fluisce dall'uscita acqua calda, assicurarsi che il serbatoio sia pieno d'acqua prima di accendere l'alimentazione elettrica.
- Accertarsi che siano stati previsti accorgimenti per lo scarico condensa.
- Verificare l'allacciamento elettrico.
- Controllare che i collegamenti elettrici siano stati fatti secondo le norme vigenti compreso la messa a terra.
- Accertarsi che la tensione elettrica sia compresa entro i limiti ($\pm 10\%$) di tolleranza rispetto al valore di targhetta.
- Verificare che non ci siano perdite di gas.
- Prima di procedere all'accensione controllare che tutti i pannelli di chiusura siano posizionati e fissati con le apposite viti.
- Controllare l'unità, assicurarsi che sia tutto ok prima di fornirle alimentazione elettrica, controllare quindi il led sul pannello di controllo quando l'unità funziona.
- Utilizzare il pannello di controllo per avviare l'unità.
- Ascoltare l'unità con attenzione quando le si fornisce alimentazione elettrica. Togliere l'alimentazione elettrica quando si sente un rumore anomalo.
- Misurare la temperatura dell'acqua, per verificare eventuali variazioni della temperatura dell'acqua.
- Una volta che i parametri di funzionamento sono stati impostati dall'installatore, l'utente non può modificarli. Si prega di contattare un tecnico qualificato qualora ci fosse la necessità.

	ATTENZIONE: Non spegnere l'unità (per un arresto temporaneo) spegnendo l'interruttore principale, questa operazione deve essere utilizzata per scollegare l'apparecchio dalla rete di alimentazione solo per lunghi fermi macchina o per le operazioni di manutenzione/riparazione.
	ATTENZIONE: Non modificare il cablaggio interno dell'unità altrimenti la garanzia terminerà immediatamente.

11. UTILIZZO DELL'UNITÀ

11.1 INTERFACCIA UTENTE



11.2 FUNZIONAMENTO

1. Alimentazione

Quando si alimenta l'unità, tutte le icone vengono visualizzate sul display per 3 secondi. Dopo aver controllato che sia tutto ok, l'unità passa in modalità standby. La temperatura dell'acqua e l'ora sono visualizzate sul display.

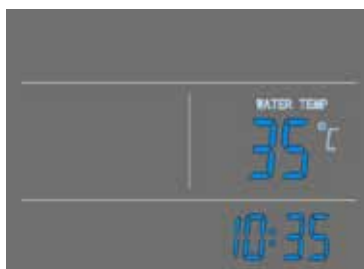

2. Tasto

Premendo questo tasto per 2" quando l'unità è in standby, l'unità si accende e funziona nella modalità selezionata. La modalità di funzionamento, il set di temperatura e la temperatura dell'acqua, l'ora e l'eventuale timer sono visualizzati sul display.











Premendo questo tasto per 2" quando l'unità è in funzionamento, l'unità si spegne e passa in modalità standby.

3. Tasti e

- Questi sono tasti multi-funzione. Sono utilizzati per il settaggio della temperatura, il settaggio e il controllo dei parametri e il settaggio dell'orologio e del timer.

- Durante il funzionamento, premere i tasti ▲ e ▼ per regolare direttamente il set di temperatura.
- Premendo questi tasti quando l'unità è in modalità di settaggio orologio, si possono regolare l'ora e i minuti.
- Premendo questi tasti quando l'unità è in modalità di settaggio timer, si possono regolare l'ora e i minuti di 'ON'/'OFF' del timer.
- Controllare e settare i parametri:

- 1) Quando l'unità è spenta o accesa (non in modalità di settaggio orologio o timer), premere brevemente il tasto  per accedere al controllo dei parametri utente. Selezionare i parametri premendo i tasti ▲ o ▼. Premere  per uscire.
- 2) Quando l'unità è spenta (non in modalità di settaggio orologio o timer), premere assieme i tasti  e  per 2" e inserire la password confermando ciascun campo con il tasto  per entrare nel settaggio dei parametri installatore. Selezionare il parametro premendo i tasti ▲ o ▼ e premere brevemente il tasto  per accedere al valore del parametro. Premere i tasti ▲ o ▼ per regolare il valore e settarlo con il tasto . Premere  per uscire.

Per esempio: parametro 01, il relativo valore è 5°C:

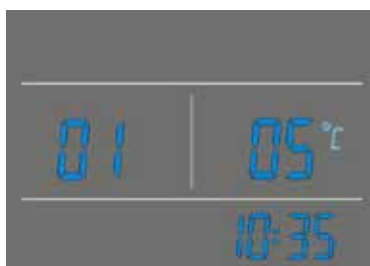



Una volta che i parametri sono stati settati dall'installatore, l'utente non può modificarli. Si prega di contattare una persona qualificata del servizio post-vendita per modificare il settaggio dei parametri installatore.

- Premendo i tasti ▲ e ▼ contemporaneamente per 5 secondi, tutti i tasti vengono bloccati.
- Premendo ancora per 5 secondi e contemporaneamente i tasti ▲ e ▼, tutti i tasti vengono sbloccati.





4. Tasti e

Impostazioni orologio:

- Premere il tasto  per entrare nell'interfaccia di settaggio orologio: il campo delle ore "88:88" lampeggia;
- Premere i tasti ▲ e ▼ per regolare l'ora e premere  per confermare: il campo dei minuti "88:88" lampeggia;
- Premere i tasti ▲ e ▼ per regolare i minuti e premere  per confermare e uscire.

L'ora impostata viene visualizzata sul display.

Impostazione timer:

- Premere il tasto  per 5" per entrare nell'interfaccia di settaggio timer: il campo delle ore timer 'ON' "88:88" lampeggia;
- Premere i tasti ▲ e ▼ per regolare l'ora e premere  per confermare: il campo dei minuti timer 'ON' "88:88" lampeggia;
- Premere i tasti ▲ e ▼ per regolare i minuti e premere  per confermare: il campo delle ore timer 'OFF' "88:88" lampeggia;
- Premere i tasti ▲ e ▼ per regolare l'ora e premere  per confermare: il campo dei minuti timer 'OFF' "88:88" lampeggia;
- Premere i tasti ▲ e ▼ per regolare i minuti e premere  per confermare.

Le icone timer 'ON' e timer 'OFF' sono visualizzate sul display vicino all'ora corrente.

Premere il tasto  per cancellare le impostazioni del timer durante la programmazione dell'ora di timer 'ON' e timer 'OFF', ritornando in tal modo alla visualizzazione dell'ora corrente.

Le impostazioni del timer si ripetono ciclicamente e sono ancora valide anche dopo una caduta di tensione.

5. Tasto

Premere questo tasto per abilitare o disabilitare la resistenza ausiliaria. La resistenza ausiliaria funzionerà secondo la propria logica di controllo. Quando l'unità è accesa, premere questo tasto per 5" per abilitare e disabilitare la funzione di ventilazione.

6. Codici errore

Durante lo standby o lo stato di normale funzionamento, se si verifica un malfunzionamento l'unità si ferma in automatico e visualizza il codice di errore nella zona a destra del display.



11.3 ICONE LCD

1. Acqua calda disponibile

L'icona indica che la temperatura dell'acqua calda sanitaria ha raggiunto il set impostato. L'acqua calda è disponibile per l'utilizzo. La pompa di calore è in stato di attesa.

2. Ventilazione

L'icona indica che la funzione di ventilazione è attiva.

Premendo il tasto  per alcuni secondi la funzione di ventilazione può essere attivata o disattivata. Se questa funzione è attiva la ventola continua a funzionare per ventilare l'aria quando la temperatura dell'acqua raggiunge il setpoint e l'unità è in stato di attesa. Se questa funzione è disabilitata la ventola si ferma quando la temperatura dell'acqua raggiunge il setpoint e l'unità è in stato di attesa.

3. Riscaldamento elettrico

L'icona indica che la funzione di riscaldamento elettrico è attiva. La resistenza ausiliaria funzionerà secondo la propria logica di controllo. Durante il ciclo di disinfezione, l'icona lampeggia.

4. Sbrinamento

L'icona indica che la funzione di defrosting è attiva. Questa è una funzione automatica, il sistema entrerà o uscirà dallo sbrinamento secondo la propria logica di controllo interna. I parametri di sbrinamento non possono essere modificati in loco. E l'unità non supporta il controllo manuale dello sbrinamento.

5. Riscaldamento

L'icona indica che la modalità di funzionamento corrente è quella di riscaldamento.

6. Blocco tasti

L'icona indica che è abilitata la funzione di blocco dei tasti. I tasti non funzionano finché questa funzione risulta attiva.

7. Temperatura zona sinistra del display

La zona sinistra del display visualizza il set impostato di temperatura.

Mentre si controllano o si impostano i parametri, questa zona visualizza il numero del relativo parametro.

8. Temperatura zona destra del display

La zona destra del display visualizza la temperatura superiore del serbatoio.

Mentre si controllano o si impostano i parametri, questa zona visualizza il valore del relativo parametro.

In caso di malfunzionamento, questa zona visualizza il relativo codice di errore.

9. Orologio

Il display visualizza l'ora dell'orologio o del timer.

10. Timer "ON"

L'icona indica che è attiva la funzione timer 'ON'.

11. Timer "OFF"

L'icona indica che è attiva la funzione timer 'OFF'.

12. Errore

L'icona indica la presenza di un malfunzionamento.

11.4 LOGICHE PRINCIPALI

11.4.1 Offset temperatura per ripartenza compressore

Il parametro 1 "offset temperatura TS6" è utilizzato per controllare l'avvio o lo stop del compressore.

Quando la temperatura inferiore del serbatoio T2 è inferiore al set di temperatura TS1-TS6, il compressore funziona per riscaldare l'acqua fino a raggiungere il set di temperatura TS1. A display è sempre visualizzata la temperatura superiore del serbatoio T3.

11.4.2 Pompa esterna

T2: temperatura inferiore serbatoio

T3: temperatura superiore serbatoio

Controlli da fare per utilizzare la pompa esterna:

- il parametro 14 è stato configurato;
- la sonda opzionale T6 è stata collegata elettricamente e idraulicamente;
- il flussostato esterno (opzionale) è stato collegato elettricamente e idraulicamente;
- una pompa esterna (non fornita) è stata collegata elettricamente e idraulicamente.

Quando è utilizzata per il ricircolo di acqua calda sanitaria, la pompa si attiva quando le condizioni qui sotto sono soddisfatte contemporaneamente:

1. l'unità è accesa;
2. $T3 \geq \text{parametro 15} + \text{parametro 16}$;
3. $T6 \leq \text{parametro 15} - 5^\circ\text{C}$

La pompa si ferma quando una delle seguenti condizioni è soddisfatta:

1. l'unità è spenta;
2. $T3 \leq \text{parametro 15} - 2^\circ\text{C}$;
3. $T6 \geq \text{parametro 15}$

(solo per HP 300S) Quando è utilizzata per l'integrazione solare, la pompa si attiva quando le condizioni qui sotto sono soddisfatte contemporaneamente:

1. l'unità è accesa;
2. $T6 \geq T2 + \text{parametro 17}$
3. $T2 \leq 78^\circ\text{C}$

La pompa si ferma quando una delle seguenti condizioni è soddisfatta:

1. l'unità è spenta;
2. $T6 \leq T2 + \text{parametro 18}$
3. $T2 \geq 83^\circ\text{C}$

Funzione antiblocco della pompa: quando la pompa si ferma per 12 ore, verrà forzata a funzionare per 2 min.

11.4.3 Flussostato

Quando la pompa sta funzionando da 30 sec, se il contatto del flussostato è rilevato come aperto per 5 sec, la pompa si ferma. La pompa riparte dopo 3 min. Se il malfunzionamento si verifica per 3 volte in 30 min, la pompa non può ripartire finché l'unità non viene disalimentata e riavviata. Il relativo codice di errore verrà visualizzato sul display. Solo la pompa si ferma ma non l'intera unità.

11.4.4 Protezioni termiche

Primo step di protezione: quando la temperatura dell'acqua del serbatoio supera gli 85°C, l'unità si ferma e il relativo codice di errore è visualizzato sul display. Questa è una protezione che si auto-resetta. Quando la temperatura del serbatoio scende, l'unità può ripartire.

Secondo step di protezione: quando la temperatura del serbatoio continua a salire e raggiunge i 90°C, scatta la protezione del termostato e la resistenza elettrica si disattiva finché non si resetta manualmente la protezione.

Per resettare manualmente la protezione, rimuovere la copertura frontale in plastica e premere il pulsante rosso di reset sul termostato.

11.4.5 Ciclo di disinfezione settimanale

La macchina è programmata per effettuare un ciclo anti-legionella ogni settimana della durata di 30 minuti circa portando il serbatoio a 70°C. Questo sistema permette di ridurre il rischio dovuti a batteri causa di varie patologie, comunemente conosciute come "legionella". Vi chiediamo di leggere attentamente questo paragrafo e di chiedere spiegazioni al vostro installatore/progettista di impianto al fine di essere adeguatamente informati circa i rischi di diffusione di questa malattia. Si consiglia vivamente di leggere le "Linee guida per la prevenzione ed il controllo della legionellosi" - Approvate in Conferenza Stato-Regioni nella seduta del 7 maggio 2015- Italia e in successive modifiche, le quali devono essere prese a riferimento anche per la progettazione dell'impianto.

Il funzionamento del ciclo di disinfezione è il seguente:

La resistenza elettrica si attiva automaticamente ogni settimana all'ora impostata (parametro 13), indipendentemente che la macchina sia accesa o in modalità stand-by (cioè unità spenta ma collegata all'alimentazione elettrica).





Quando la temperatura superiore del serbatoio $T3 \geq TS3$ (parametro 4), la resistenza si disattiva. Quando $T3 \leq TS3 - 2^\circ\text{C}$, la resistenza si attiva. La temperatura T3 è mantenuta nel range $TS3 - 2^\circ\text{C}$ e TS3 per il tempo di disinfezione impostato (parametro 5), quindi l'unità esce dal ciclo di disinfezione.

Quando il parametro 5 (t2) è impostato a 0, la funzione di disinfezione è disabilitata.

La logica inizia a conteggiare t2 solo quando T3 ha raggiunto TS3.

È possibile impostare la frequenza tra i cicli di disinfezione (parametro 21).

Se l'unità è spenta ma alimentata (e anche se il contatto ON/OFF è aperto), la disinfezione avviene con la stessa logica dell'unità accesa.

	Se l'unità è scollegata dall'alimentazione, il ciclo di disinfezione NON avviene. Nel caso l'unità sia rimasta senza alimentazione per un periodo prolungato di tempo, NON utilizzare l'acqua in ivi contenuta. Si raccomanda lo svuotamento del serbatoio e il deflusso di tutta l'acqua contenuta nelle tubazioni di impianto che trasportano l'ACS. Si consiglia di lasciar scorrere l'acqua non solo per rinnovare tutta l'acqua nelle tubazioni ma anche per un tempo sufficiente al lavaggio delle tubazioni stesse. Questo tempo necessario di "lavaggio" è inversamente proporzionale alla temperatura dell'acqua che fluisce nelle tubazioni.
	Il ciclo di disinfezione avviene solo nel serbatoio. E' consigliato prevedere un ricircolo dell'acqua di impianto al fine di garantire la disinfezione di tutta l'acqua in ivi contenuta. Se ciò non fosse possibile si consiglia, come da precedente avvertimento, di far fluire l'acqua di impianto per un tempo sufficiente al ricambio e al lavaggio delle tubazioni.
	Se il parametro 5 (t2) è impostato a 0, la funzione di disinfezione è disabilitata. Tale operazione è vivamente sconsigliata; la ditta costruttrice declina ogni responsabilità per i dati causati da una mancata o incorretta disinfezione dell'unità. Nel caso si voglia disabilitare il ciclo di disinfezione potrebbe essere chiesta dal manutentore una liberatoria circa le conseguenze che potrebbero insorgere da questa operazione.
	E' vivamente sconsigliato di modificare il default del parametro 4. I parametri 4 e 5 governano il ciclo anti-legionella (temperatura vs. tempo). Si consiglia di attenersi alle sopracitate linee guida nel caso si voglia modificarli. Si ricorda che mantenendo una temperatura del serbatoio tra i 55-60°C viene inibita la proliferazione del batterio (si veda Allegato 13 delle Linee Guida sopra citate). Il parametro 21 agisce sulla frequenza dei cicli di disinfezione. Esso deve essere adeguatamente impostato in base alla temperatura di stoccaggio del serbatoio e sulle frequenze di utilizzo dell'ACS. Maggiore è la frequenza del ciclo di disinfezione, minori sono le probabilità di entrare in contatto con i batteri. La legionella si sviluppa in acqua stagnante. Per questo motivo è necessario valutare correttamente la frequenza del ciclo di disinfezioni in base ai propri usi. Il progettista dell'impianto è tenuto a tenere presente il rischio legionellosi e ad adoperare tutti gli accorgimenti per la prevenzione e il controllo.
	L'utente ha il dovere di controllare, periodicamente, il corretto funzionamento del ciclo anti-legionella e di verificare che durante la disinfezione venga raggiunta la temperatura impostata al parametro 4 per il tempo indicato al parametro 5.

11.4.6 Resistenza elettrica ausiliaria

Resistenza elettrica accesa o spenta, condizione 1:

(quando l'unità è accesa, e la resistenza elettrica non è stata accesa manualmente mediante il relativo tasto)

1. ON: quando il set di temperatura del serbatoio TS1 (parametro 0) è maggiore del limite di funzionamento espresso nel Paragrafo 16, la temperatura inferiore del serbatoio T2 raggiunge tale limite e la temperatura superiore del serbatoio $T3 \leq TS1-3^{\circ}C$;
OFF: quando la temperatura superiore del serbatoio T3 raggiunge il set di temperatura $TS1+1^{\circ}C$.
2. ON: quando la temperatura ambiente $\leq -10^{\circ}C$ o $> 44^{\circ}C$;
OFF: quando la temperatura ambiente $\geq -8^{\circ}C$ o $< 42^{\circ}C$.
3. ON: quando è scattata una protezione di alta o bassa pressione gas per tre volte in 30 minuti;
OFF: quando la protezione di pressione gas è intervenuta per la terza volta, il relativo codice di errore viene visualizzato, e questa protezione non può essere ripristinata finché l'unità non viene disalimentata e riavviata. La resistenza continua a funzionare per raggiungere la temperatura impostata, quindi viene spenta.
4. ON: quando l'unità entra in sbrinamento (solo se il parametro 20 è settato a 1=on) o disinfezione;
OFF: quando l'unità esce dallo sbrinamento o dalla disinfezione.



La funzione di integrazione della resistenza descritta al punto 1 della condizione 1 è disattivabile mediante il parametro 32 (vedi Paragrafo 11.5).

Resistenza elettrica accesa o spenta, condizione 2:

(quando l'unità è accesa e la resistenza elettrica è stata accesa manualmente mediante il relativo tasto)

1. ON: il tempo di funzionamento del compressore supera il tempo di ritardo della resistenza (parametro 3), e la temperatura superiore del serbatoio $T3 \leq TS2-3^{\circ}C$;
OFF: temperatura superiore del serbatoio $T3 \geq TS2+1^{\circ}C$.

Resistenza elettrica accesa o spenta, condizione 3:

(quando l'unità è spenta ma alimentata, cioè in modalità standby)

1. ON: se la resistenza elettrica è stata accesa manualmente mediante il relativo tasto, funzionerà finché la temperatura superiore del serbatoio T3 raggiunge il set TS2;
OFF: la resistenza elettrica è stata spenta manualmente mediante il relativo tasto o la temperatura superiore del serbatoio T3 ha raggiunto il set TS2.
2. ON: temperatura superiore serbatoio $T3 \leq 5^{\circ}C$ (protezione antigelo del serbatoio);
OFF: temperatura superiore serbatoio $T3 \geq 10^{\circ}C$ o l'unità viene accesa.



Quando la resistenza viene accesa manualmente mediante il relativo tasto, sul display appare e si può modificare direttamente TS2 (temperatura off resistenza) anziché TS1 (set temperatura serbatoio).

11.4.7 Contatto ON/OFF

Quando il contatto ON/OFF è chiuso e il controllo è acceso, l'unità può lavorare e la modalità di funzionamento è decisa dalle impostazioni del controllo.

Quando il contatto ON/OFF è chiuso ma il controllo è spento (ma alimentato), l'unità non può lavorare.

Quando il contatto ON/OFF è aperto ma il controllo è acceso, l'unità non può lavorare (ad eccezione della pompa esterna).

Se il controllo è acceso, e lo stato del contatto ON/OFF è cambiato da aperto a chiuso, l'unità funzionerà secondo il precedente settaggio del controllo (riavvio automatico).

Se l'unità era precedentemente in stand-by, nel caso lo stato del contatto ON/OFF sia cambiato da aperto a chiuso, l'unità resta in stand-by.

Un segnale avvertimento è visualizzato in caso di segnale remoto OFF (contatto aperto). In tal modo l'utente può capire perché l'unità non sta funzionando.

11.4.8 Contatto per integrazione con impianto fotovoltaico

Il contatto ON/OFF è configurabile in modo che un impianto fotovoltaico, nei periodi di massima produttività, possa essere sfruttato per ottenere il massimo valore di acqua calda dall'unità (impostare il parametro 35=1). Quando il contatto si chiude (attivazione da impianto fotovoltaico), il set di temperatura del serbatoio TS1 viene innalzato al valore più alto possibile compatibilmente con i limiti di funzionamento indicati nel Paragrafo 16.

11.5 CONTROLLO SETTAGGIO DEI PARAMETRI

Parametro nr.	Visibilità U=utente I=installatore	Descrizione	Range	Default	Note
0	I/U	Set temperatura serbatoio (TS1)	10 ~ 65°C	55°C	Regolabile (può anche essere modificato dall'utente durante il normale funzionamento)
1	I	Offset temperatura TS6	2 ~ 15°C	5°C	Regolabile
2	I	Temperatura off resistenza elettrica (TS2)	10 ~ 75°C	65°C	Regolabile
3	I	Ritardo resistenza elettrica	0 ~ 90	6	t * 5 min, Regolabile
4	I	Temperatura disinfezione settimanale TS3 (relativa alla temperatura superiore del serbatoio T3)	60 ~ 70°C	70°C	Regolabile
5	I	Durata disinfezione alta temperatura t2	30 ~ 90 min	30 min	Regolabile
13	I	Ora inizio disinfezione	0~23	23	Regolabile
14	I	Utilizzo pompa	0/1/2	0	Regolabile (0=disabilitato, 1=ricircolo acqua calda sanitaria, 2=integrazione solare - Solo HP 300S)
15	I	Set ricircolo acqua calda sanitaria	15 ~ 50°C	35°C	Regolabile
16	I	Offset ricircolo acqua calda sanitaria	1 ~ 15°C	2°C	Regolabile
17	I	Differenza temperatura riavvio pompa solare	5 ~ 20°C	5°C	Regolabile
18	I	Offset ricircolo acqua solare	1 ~ 4°C	2°C	Regolabile
19	I	Attivazione resistenza temperatura esterna bassa	0/1	1	Regolabile 0=off, 1=on
20	I	Attivazione resistenza durante sbrinamento	0/1	1	Regolabile 0=off, 1=on
21	I	Frequenza cicli di disinfezione	1 ~ 30 giorni	7 giorni	Regolabile
32	I	Attivazione resistenza integrazione pompa di calore	0/1	1	Regolabile 0=off, 1=on
33	I	Isteresi attivazione resistenza elettrica	1 ~ 10°C	3°C	Regolabile
35	I	Configurazione contatto ON/OFF	0/1	0	0=on/off 1=fotovoltaico
A	U	Temperatura inferiore serbatoio T2	0 ~ 99°C	Valore attuale rilevato. Il codice errore P1 sarà visualizzato in caso di malfunzionamento	
B	U	Temperatura superiore serbatoio T2 - T3	0 ~ 99°C	Valore attuale rilevato. Il codice errore P2 sarà visualizzato in caso di malfunzionamento	
C	U	Temperatura batteria	-15 ~ 99°C	Valore attuale rilevato. Il codice errore P3 sarà visualizzato in caso di malfunzionamento	
D	U	Temperatura gas aspirazione	-15 ~ 99°C	Valore attuale rilevato. Il codice errore P4 sarà visualizzato in caso di malfunzionamento	

Parametro nr.	Visibilità U=utente I=installatore	Descrizione	Range	Default	Note
E	U	Temperatura ambiente	-15 ~ 99°C	Valore attuale rilevato. Il codice errore P5 sarà visualizzato in caso di malfunzionamento	
F	U	Temperatura acqua calda sanitaria/acqua solare	0 ~ 125°C	Valore attuale rilevato. Il codice errore P6 sarà visualizzato in caso di malfunzionamento, nessun errore se il parametro 14=0	
G	U	Passi di apertura EXV	10 ~ 47 passi	N*10 passi	
H	U	Set acqua effettivo per pompe di calore	10 ~ 65°C	Qualora il funzionamento della macchina dovesse uscire dalla regione indicata al Paragrafo 16 per le alte temperature di acqua e aria, il set acqua effettivo si abbassa automaticamente rispetto al set TS1 impostato dall'utente	



11.6 MALFUNZIONAMENTO UNITÀ E CODICI ERRORI

Quando si verifica un malfunzionamento o una modalità di protezione viene automaticamente impostata, la scheda di controllo e il display visualizzeranno il relativo codice di errore.

Protezione/ Malfunzionamento	Codice errore	Indicatore LED	Possibili cause	Azioni correttive
Standby		Spento		
Normale funzionamento		Acceso		
Guasto sensore temperatura inferiore serbatoio	P1	☆ ● (1 lampeggio 1 spento)	1) Sensore non collegato 2) Sensore in corto-circuito	1) Controllare il collegamento del sensore 2) Sostituire il sensore
Guasto sensore temperatura superiore serbatoio	P2	☆☆ ● (2 lampeggi 1 spento)	1) Sensore non collegato 2) Sensore in corto-circuito	1) Controllare il collegamento del sensore 2) Sostituire il sensore
Guasto sensore temperatura batteria evaporatore	P3	☆☆☆ ● (3 lampeggi 1 spento)	1) Sensore non collegato 2) Sensore in corto-circuito	1) Controllare il collegamento del sensore 2) Sostituire il sensore
Guasto sensore temperatura gas aspirazione	P4	☆☆☆☆ ● (4 lampeggi 1 spento)	1) Sensore non collegato 2) Sensore in corto-circuito	1) Controllare il collegamento del sensore 2) Sostituire il sensore
Guasto sensore temperatura ambiente	P5	☆☆☆☆☆ ● (5 lampeggi 1 spento)	1) Sensore non collegato 2) Sensore in corto-circuito	1) Controllare il collegamento del sensore 2) Sostituire il sensore
Guasto sensore temperatura ricircolo acqua calda sanitaria/acqua solare	P6	Spento	1) Sensore non collegato 2) Sensore in corto-circuito	1) Controllare il collegamento del sensore 2) Sostituire il sensore
Stato segnale remoto ON/OFF	P7	Spento	Quando il segnale remoto è on, P7 non viene visualizzato sul controllore, quando il segnale è off, P7 viene visualizzato. Non è un codice errore, ma solo lo stato del segnale remoto on/off.	
Avvertimento temperatura T6 elevata	P8	Spento	1) Temperatura T6 elevata. 2) Il sensore T6 non funziona correttamente	1) P8 appare a 125°C e scompare a 120°C 2) Controllare e se necessario sostituire il sensore
Protezione alta pressione (Pressostato HP)	E1	☆☆☆☆☆ ● (6 lampeggi 1 spento)	1) Temperatura ingresso aria troppo alta 2) Poca acqua nel serbatoio 3) EXV bloccata 4) Troppo refrigerante 5) Pressostato HP guasto 6) Troppo liquido nel sistema refrigerante	1) Controllare se la temperatura di ingresso aria è oltre il limite di lavoro 2) Controllare che il serbatoio sia pieno d'acqua 3) Sostituire l'EXV 4) Scaricare un po' di refrigerante 5) Sostituire il pressostato 6) Scaricare e ricaricare il refrigerante
Protezione bassa pressione (Pressostato LP)	E2	☆☆☆☆☆☆ ● (7 lampeggi 1 spento)	1) Temperatura ingresso aria troppo bassa 2) EXV bloccata 3) Poco refrigerante 4) Pressostato LP guasto 5) Il ventilatore non funziona	1) Controllare se la temperatura di ingresso aria è sotto il limite di lavoro 2) Sostituire l'EXV 3) Caricare un po' di refrigerante 4) Sostituire il pressostato 5) Controllare che il ventilatore funzioni assieme al compressore. Altrimenti, il ventilatore potrebbe essere guasto

Protezione/ Malfunzionamento	Codice errore	Indicatore LED	Possibili cause	Azioni correttive
Protezione alta temperatura (Termostato T85°C)	E3	☆☆☆☆☆☆☆☆● (8 lampeggi 1 spento)	1) Temperatura acqua serbatoio elevata 2) Il termostato è guasto	1) Se la temperatura del serbatoio supera 85°C, il pressostato apre il contatto e la resistenza si spegne per protezione. Dopo che l'acqua ritorna ai valori normali di temperatura, la protezione si auto-resetta. 2) Sostituire il termostato
Flussostato	E5	☆☆☆☆☆☆☆☆● (9 lampeggi 1 spento)	Portata acqua non rilevata: 1) Pompa non alimentata 2) Malfunzionamento pompa 3) Filtro acqua sporco 4) Malfunzionamento flussostato	1) Controllare l'alimentazione della pompa 2) Verificare i collegamenti elettrici della pompa e il verso di rotazione del motore. Se necessario sostituire la pompa 3) Pulire il filtro 4) Controllare i collegamenti e il corretto funzionamento del flussostato
Sbrinamento	Indica sbrinamento	(lampeggi continui)		
Errore di comunicazione	E8	Acceso		

12. MANUTENZIONE E CONTROLLI PERIODICI

	<p>ATTENZIONE: Tutte le operazioni descritte in questo capitolo DEVONO ESSERE SEMPRE ESEGUITE DA PERSONALE QUALIFICATO. Prima di effettuare qualsiasi intervento sull'unità o di accedere a parti interne, assicurarsi di aver snesso l'alimentazione elettrica. La testata e la tubazione di mandata del compressore si trovano di solito a temperature piuttosto elevate. Prestare particolare cautela quando si opera in loro prossimità. Le alette di alluminio della batteria sono particolarmente taglienti e possono provocare gravi ferite. Prestare particolare cautela quando si opera in prossimità della batteria. Dopo le operazioni di manutenzione richiudere i pannelli fissandoli con le viti di fissaggio dove necessario.</p> <p>ATTENZIONE: L'unità deve essere installata in modo da garantire una distanza sufficiente per la manutenzione e le riparazioni. La garanzia non copre i costi relativi a piattaforme o attrezzature di movimentazione necessarie per qualsiasi intervento di manutenzione.</p>
	<p>E' vietato caricare i circuiti frigoriferi con un refrigerante diverso da quello indicato sulla targhetta di identificazione. L'utilizzo di un refrigerante differente può causare gravi danni al compressore.</p> <p>E' vietato utilizzare oli differenti da quelli indicati nel presente manuale. L'utilizzo di un olio differente può causare gravi danni al compressore.</p>
	<p>Se la temperatura di uscita dell'acqua risulta già sufficiente, si raccomanda di non alzare ulteriormente il set di temperatura in modo da contenere i consumi, prevenire incrostazioni di calcare e risparmiare energia.</p>

E' buona norma eseguire controlli periodici per verificare il corretto funzionamento dell'unità:

OPERAZIONE	
Controllare la linea di alimentazione acqua e lo sfiato regolarmente, per evitare perdite d'acqua o presenza di aria nelle tubazioni. Controllare che il serbatoio sia sempre pieno di acqua.	x
Controllare il corretto funzionamento degli organi di controllo e di sicurezza.	x
Controllare che non vi siano perdite d'olio dal compressore.	x
Controllare che non vi siano perdite d'acqua nel circuito idraulico.	x
Controllare che il flussostato esterno funzioni correttamente (se installato).	x
Pulire i filtri metallici del circuito idraulico. per mantenere una buona qualità dell'acqua. Perdite d'acqua o acqua sporca possono danneggiare l'unità.	x
Pulire la batteria alettata tramite aria compressa (si raccomanda di mantenere l'unità in un posto secco e pulito, e con un buon ricambio d'aria).	x
Controllare il corretto funzionamento della resistenza elettrica ai fini del ciclo anti-legionella (*). Consigliato fare una diagnostica di tutti il sistema idraulico con campionamento dell'acqua di impianto nei punti più critici.	x
Controllare che i terminali elettrici sia all'interno del quadro elettrico che nelle morsettiere del compressore siano ben fissati.	x
Assicurarsi che i componenti elettrici siano in buono stato. Se un componente è danneggiato o emette uno strano odore, si raccomanda di sostituirlo appena possibile.	x
Serraggio connessioni idrauliche.	x
Mantenere l'unità pulita per mezzo di un panno morbido e umido.	x
Si raccomanda di pulire il serbatoio e la resistenza regolarmente per mantenere una resa efficiente.	x
Pulire regolarmente l'eventuale griglia di copertura del condotto aria esterna per mantenere una resa efficiente.	x
Corretta tensione elettrica.	x
Corretto assorbimento.	x

OPERAZIONE	
Controllare ciascuna parte dell'unità e la pressione del circuito frigo. Sostituire eventuali parti danneggiate, e ricaricare il refrigerante se necessario.	
Verifica pressione di lavoro, surriscaldamento e sottoraffreddamento.	
Controllare l'efficienza della pompa di circolazione.	
Se la pompa di calore deve rimanere per un lungo periodo fuori servizio, scaricare tutta l'acqua dall'unità e sigillarla per mantenerla in buono stato. Scaricare l'acqua dal punto più basso del serbatoio per evitare congelamento dell'acqua in inverno. Ricarico acqua e ispezione completa sulla pompa di calore sono richieste prima della messa in servizio successiva.	
Controllo ed eventuale sostituzione anodo in magnesio.	

(*) Controllo del corretto funzionamento della resistenza elettrica: La rotellina di regolazione del termostato montato a bordo della resistenza deve essere girato tutto in senso antiorario. Per verificare l'attivazione della resistenza premere il pulsante e verificare con la temperatura del serbatoio aumenta.

12.1 PROTEZIONE AMBIENTALE

La legge sulla regolamentazione dell'impiego delle sostanze lesive dell'ozono stratosferico stabilisce il divieto di disperdere i gas refrigeranti nell'ambiente. Questi, infatti, devono essere recuperati e riconsegnati, al termine della loro vita operativa, presso gli appositi centri di raccolta. Il refrigerante R134a è menzionato tra le sostanze sottoposte a particolare regime di controllo previsto dalla legge e deve sottostare quindi agli obblighi sopra riportati. **Si raccomanda quindi una particolare attenzione durante le operazioni di manutenzione al fine di ridurre il più possibile le fughe di refrigerante.**



Questa unità contiene il refrigerante R134a nella quantità specificata nell'etichetta delle caratteristiche tecniche. Non rilasciare l'R134a in atmosfera: l'R134a è un gas ecologico fluorinato con potenziale di riscaldamento globale (GWP) = 1430

13. RISOLUZIONE DEI MALFUNZIONAMENTI

Questo paragrafo fornisce informazioni utili per la diagnosi e la correzione di alcuni malfunzionamenti che possono accadere. Prima di iniziare la procedura di risoluzione malfunzionamenti, ispezionare visivamente l'unità e l'impianto e controllare se ci sono problemi evidenti come connessioni idrauliche allentate o collegamenti elettrici errati o allentati.

Prima di contattare il rivenditore locale, leggere attentamente questo paragrafo, ciò permetterà di risparmiare tempo e denaro.



Mentre si ispeziona la scatola elettrica dell'unità, assicurarsi sempre che l'interruttore generale dell'unità sia posizionato su 'off'.

Le linee guida sotto riportate dovrebbero aiutare a risolvere il problema. Se non si riesce a risolverlo, consultare il rivenditore o installatore locale.

- Nessuna immagine sul controllore (display nero). Controllare che l'alimentazione principale sia ancora collegata.
- Uno dei codici di errore appare, consultare il rivenditore locale.
- Il timer programmato funziona ma le azioni programmate sono eseguite all'ora sbagliata (es. 1 ora prima o dopo). Controllare che l'ora e la data siano impostate correttamente, regolarle se necessario.

14. MESSA FUORI SERVIZIO

Quando l'unità è giunta al termine del suo ciclo di vita e necessita quindi di essere sostituita, vanno seguite alcune raccomandazioni:

- il refrigerante deve essere recuperato da parte di personale specializzato ed inviato ai centri di raccolta;
- l'olio lubrificante dei compressori va anch'esso recuperato ed inviato ai centri di raccolta;
- i componenti elettronici quali regolatori, schede driver ed inverter vanno smontati ed inviati ai centri di raccolta;
- la struttura ed i vari componenti, se inutilizzabili, vanno demoliti e suddivisi a seconda della loro natura; particolarmente il rame e l'alluminio presenti in discreta quantità nella macchina.

Queste operazioni agevolano il recupero e il riciclaggio delle sostanze, riducendo in tal modo l'impatto ambientale.

L'utente è responsabile del corretto smaltimento del prodotto, conforme alle disposizioni nazionali vigenti nel paese di destinazione. Per ulteriori informazioni si consiglia di rivolgersi alla ditta installatrice o alle autorità locali competenti.



Una messa fuori servizio dell'apparecchio non corretta può provare seri danni ambientali e mettere in pericolo l'incolumità delle persone. Si consiglia quindi di rivolgersi a persone autorizzate e con formazione tecnica, che abbiano seguito corsi di formazione riconosciuti dalle autorità competenti.

È necessario seguire le stesse accortezze descritte nei paragrafi precedenti.

È necessario porre particolare attenzione allo smaltimento del gas refrigerante.

Lo smaltimento abusivo del prodotto da parte dell'utilizzatore finale comporta l'applicazione delle sanzioni previste dalla legge nel paese ove avviene lo smaltimento.



Il simbolo del cassonetto barrato riportato sull'apparecchiatura indica che il prodotto, alla fine della propria vita utile, deve essere raccolto separatamente dagli altri rifiuti.

15. CARATTERISTICHE TECNICHE

DATI TECNICI		HP 230	HP 300S
Alimentazione	V/Ph/Hz	220-240/1Ph+N+PE/50	
Capacità reale del serbatoio	l	228	278
Potenza termica	W	2060* (+1200**)	
Potenza assorbita	W	700* (+1200**)	
Corrente nominale	A	2.21* (+5.2**)	
COP(DHW)***	W/W	2.64	2.85
COP(DHW)***	W/W	2.81	3.03
Assorbimento massimo	W	765 (+1200**)	
Corrente massima	A	3.2* (+5.2**)	
Tempo di riscaldamento a serbatoio freddo (4)	h:min	5:38	6:57
Temperatura massima uscita acqua (senza utilizzare la resistenza)	°C	65	
Temperatura acqua massima	°C	75**	
Temperatura acqua minima di avviamento	°C	10	
Temperatura ambiente di lavoro	°C	-10 ~ +43	
Pressione di mandata massima refrigerante	bar	25	
Pressione di aspirazione massima refrigerante	bar	10	
Tipo refrigerante		R134a	
Carica refrigerante	g	920	
Compressore	Tipo	Rotary	
	Olio	ESTER OIL VG74, 400 mL	
Motore ventilatore	Tipo	Motore asincrono	
	W	80	
	RPM	1250	
Portata nominale	m ³ /h	450	
Portata aria a 60 Pa	m ³ /h	350	
Diametro canalizzazioni	mm	160	
Massima pressione ammissibile serbatoio	bar	10	
Materiale superficie interna serbatoio		S235JR con vetrificazione a doppio strato	
Trasmittanza serbatoio (kboll) (5)	W/K	1,73	2,00
Resistenza elettrica ausiliaria	Kw	1.2	
Valvola di espansione elettronica		si	
Anodo in magnesio		si	
Materiale scambiatore pompa di calore (condensatore)		lega di alluminio	
Superficie serpentino di scambio solare	m ²	/	1,2
Portata serpentino di scambio solare (1)	m ³ /h	/	1,2
Potenza scambiata serpentino di scambio	kW	/	30
Massima pressione serpentino di scambio	bar	/	6
Materiale serpentino di scambio		/	S235JR decapato
Ingresso acqua fredda	inch	G 1" femmina	
Uscita acqua calda	inch	G 1" femmina	
Ingresso/uscita integrazione solare	inch	/	G 1" femmina
Uscita acqua di condensa		Tubo flessibile in plastica 0,3 mt. ϕ 22 mm	
Scarico condensa	inch	Da installare esternamente	
Classe di protezione IP		IPX1	
Dimensione nette	mm	ϕ 655x1638	ϕ 655x1888
Dimensioni imballo	mm	700x700x1760	700x700x2010
Peso netto	Kg	98,0	121,5
Peso con serbatoio pieno d'acqua	Kg	326,0	399,5
Peso lordo	Kg	112,0	136,5
Potenza sonora (2)	dB (A)	58,2	
Pressione sonora (3)	dB (A)	42,8	

NOTES:

* Potenza termica e assorbita rilevate nelle condizioni seguenti:

temperatura ambiente 20°C, temperatura acqua da 15°C a 55°C (dati ricavati da test interni di laboratorio su reintegro uniforme della temperatura serbatoio).

** In relazione alla resistenza ausiliaria. Durante il ciclo di disinfezione, la temperatura viene innalzata a 70°C dalla resistenza ausiliaria

*** Efficienza energetica del riscaldamento dell'acqua basata su normativa ERP (EN 16147), profilo L (HP 230) e XL (HP 300S), Temperatura ambiente 7°C / 6°C, temperatura dell'acqua da 10°C a 55°C

**** Efficienza energetica del riscaldamento dell'acqua basata su normativa ERP (EN 16147), profilo L (HP 230) e XL (HP 300S), Temperatura ambiente 14°C / 12°C, temperatura dell'acqua da 10°C a 55°C

(1) dati di targa riferiti all'integrazione con caldaia secondo le norme DIN 4708 (primario 80/60°C, secondario 10/45°C)

(2) misurata secondo lo standard EN 12102 nelle condizioni di cui norma EN 16147.

(3) calcolata secondo algoritmo ISO 3744:2010 a 1 m dall'unità.

(4) Reintegro uniforme della temperatura del serbatoio secondo EN 16147, temperatura aria 20°C, Temperatura acqua da 10°C a 55°C.

(5) Riferito al serbatoio con temperatura Aria a 20° e accumulo con acqua a 65°C.

16. LIMITI DI FUNZIONAMENTO POMPA DI CALORE

Si raccomanda di far lavorare l'unità all'interno dei limiti di funzionamento sotto riportati, per evitare il possibile intervento dei dispositivi di protezione.

In ogni caso, per quanto riguarda le alte temperature (temperatura acqua compresa tra 47 e 65°C, temperatura aria compresa tra 25 e 43°C), qualora l'utente impostasse un set di temperatura al di fuori della regione di funzionamento, la pompa di calore adatta automaticamente il proprio set ai limiti evidenziati nel diagramma qui sotto.

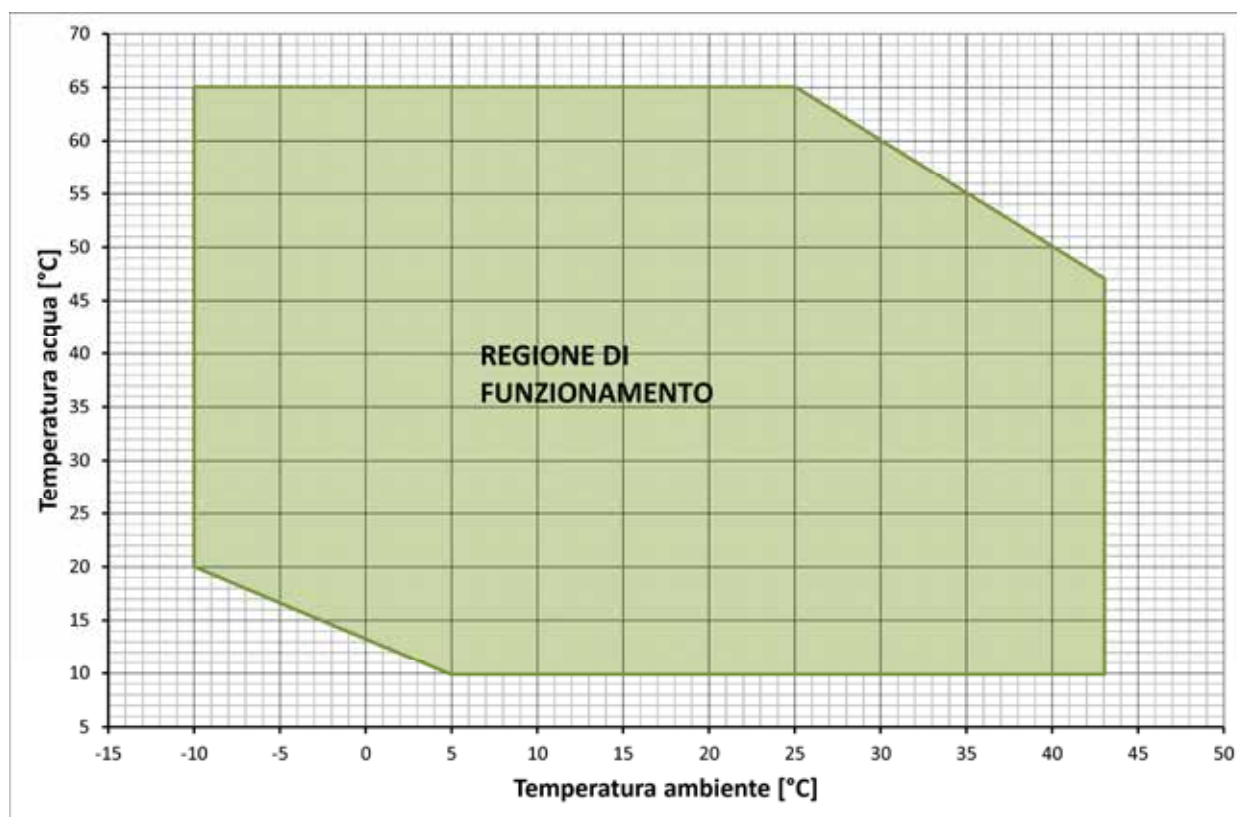

Qui di seguito sono riportati i settaggi fissi dei pressostati:

- pressostato AP: OFF=22 bar, ON=16bar
- pressostato BP: OFF=0,2 bar, ON=1 bar

17. SCHEMA ELETTRICO

Si prega di fare riferimento allo schema elettrico presente all'interno del coperchio della scatola elettrica.

17.1 COLLEGAMENTO STANDARD

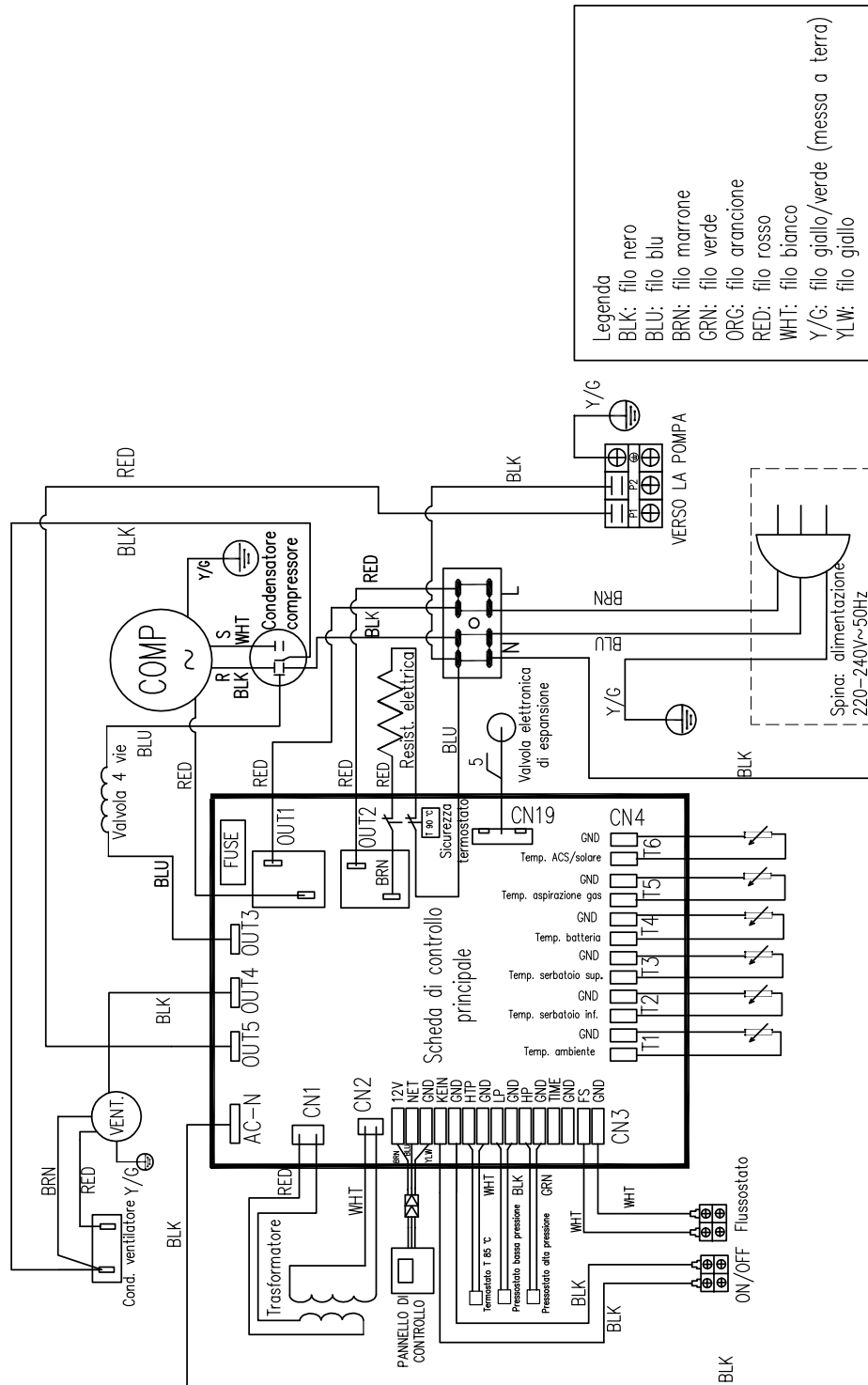

18. SCHEDE PRODOTTO REGOLAMENTO UE 812/2013

Modelli		HP 230	HP 300S
Profilo di carico dichiarato		L	XL
Classe di efficienza energetica di riscaldamento dell'acqua		A	A
Efficienza energetica di riscaldamento dell'acqua	Aria interna +20°C	129%	136%
	Condizioni climatiche più calde (+14°C)	119%	126%
	Condizioni climatiche medie (+7°C)	111%	118%
	Condizioni climatiche più fredde (+2°C)	104%	108%
Consumo annuo di energia in termini di energia finale	Aria interna +20°C	796 kWh	1232 kWh
	Condizioni climatiche più calde (+14°C)	862 kWh	1335 kWh
	Condizioni climatiche medie (+7°C)	921 kWh	1423 kWh
	Condizioni climatiche più fredde (+2°C)	983 kWh	1547 kWh
Impostazione temperatura termostato		55°C	55°C
Livello di potenza sonora all'interno LWA		58 dB(A)	58 dB(A)
Precauzioni di installazione e manutenzione		Per le indicazioni relative all'installazione e alla manutenzione riferirsi ai capitoli dedicati nel manuale utente-installatore	

19. PARAMETRI TECNICI REGOLAMENTO UE 814/2013

Modelli		HP 230	HP 300S
Consumo quotidiano di energia elettrica Qelec	Aria interna +20°C	3,847 kWh	5,829 kWh
	Condizioni climatiche più calde (+14°C)	4,148 kWh	6,298 kWh
	Condizioni climatiche medie (+7°C)	4,415 kWh	6,700 kWh
	Condizioni climatiche più fredde (+2°C)	4,699 kWh	7,265 kWh
Profilo di carico dichiarato		L	XL
Livello di potenza sonora all'interno		58 dB(A)	58 dB(A)
Acqua mista a 40°C V40		291 l	390 l
Efficienza energetica di riscaldamento dell'acqua	Aria interna +20°C	129%	136%
	Condizioni climatiche più calde (+14°C)	119%	126%
	Condizioni climatiche medie (+7°C)	111%	118%
	Condizioni climatiche più fredde (+2°C)	104%	108%

REGISTRO DELLE MANUTENZIONI



REGISTRO DELLE MANUTENZIONI

Luogo Installazione:

Nom. Utente:

Modello:

Data Installazione:

1^a	VERIFICA CONNESSIONI ELETTRICHE	SI <input type="checkbox"/>	NO <input type="checkbox"/>	Timbro Data
	VERIFICA ASSENZA PERDITE REFRIGERANTE	SI <input type="checkbox"/>	NO <input type="checkbox"/>	
	VERIFICA CONNESSIONI IDRAULICHE	SI <input type="checkbox"/>	NO <input type="checkbox"/>	
	VERIFICA ANODO / SOSTITUZIONE	SI <input type="checkbox"/>	NO <input type="checkbox"/>	
	PULIZIA SCAMBIATORE ALETTATO	SI <input type="checkbox"/>	NO <input type="checkbox"/>	
	VERIFICA DRENAGGIO SCARICO CONDENSA	SI <input type="checkbox"/>	NO <input type="checkbox"/>	
	VERIFICA DI BUON FUNZIONAMENTO	SI <input type="checkbox"/>	NO <input type="checkbox"/>	
	ALTRO			

2^a	VERIFICA CONNESSIONI ELETTRICHE	SI <input type="checkbox"/>	NO <input type="checkbox"/>	Timbro Data
	VERIFICA ASSENZA PERDITE REFRIGERANTE	SI <input type="checkbox"/>	NO <input type="checkbox"/>	
	VERIFICA CONNESSIONI IDRAULICHE	SI <input type="checkbox"/>	NO <input type="checkbox"/>	
	VERIFICA ANODO / SOSTITUZIONE	SI <input type="checkbox"/>	NO <input type="checkbox"/>	
	PULIZIA SCAMBIATORE ALETTATO	SI <input type="checkbox"/>	NO <input type="checkbox"/>	
	VERIFICA DRENAGGIO SCARICO CONDENSA	SI <input type="checkbox"/>	NO <input type="checkbox"/>	
	VERIFICA DI BUON FUNZIONAMENTO	SI <input type="checkbox"/>	NO <input type="checkbox"/>	
	ALTRO			

3^a	VERIFICA CONNESSIONI ELETTRICHE	SI <input type="checkbox"/>	NO <input type="checkbox"/>	Timbro Data
	VERIFICA ASSENZA PERDITE REFRIGERANTE	SI <input type="checkbox"/>	NO <input type="checkbox"/>	
	VERIFICA CONNESSIONI IDRAULICHE	SI <input type="checkbox"/>	NO <input type="checkbox"/>	
	VERIFICA ANODO / SOSTITUZIONE	SI <input type="checkbox"/>	NO <input type="checkbox"/>	
	PULIZIA SCAMBIATORE ALETTATO	SI <input type="checkbox"/>	NO <input type="checkbox"/>	
	VERIFICA DRENAGGIO SCARICO CONDENSA	SI <input type="checkbox"/>	NO <input type="checkbox"/>	
	VERIFICA DI BUON FUNZIONAMENTO	SI <input type="checkbox"/>	NO <input type="checkbox"/>	
	ALTRO			

4^a	VERIFICA CONNESSIONI ELETTRICHE	SI <input type="checkbox"/>	NO <input type="checkbox"/>	Timbro Data
	VERIFICA ASSENZA PERDITE REFRIGERANTE	SI <input type="checkbox"/>	NO <input type="checkbox"/>	
	VERIFICA CONNESSIONI IDRAULICHE	SI <input type="checkbox"/>	NO <input type="checkbox"/>	
	VERIFICA ANODO / SOSTITUZIONE	SI <input type="checkbox"/>	NO <input type="checkbox"/>	
	PULIZIA SCAMBIATORE ALETTATO	SI <input type="checkbox"/>	NO <input type="checkbox"/>	
	VERIFICA DRENAGGIO SCARICO CONDENSA	SI <input type="checkbox"/>	NO <input type="checkbox"/>	
	VERIFICA DI BUON FUNZIONAMENTO	SI <input type="checkbox"/>	NO <input type="checkbox"/>	
	ALTRO			

5^a	VERIFICA CONNESSIONI ELETTRICHE	SI <input type="checkbox"/>	NO <input type="checkbox"/>	Timbro Data
	VERIFICA ASSENZA PERDITE REFRIGERANTE	SI <input type="checkbox"/>	NO <input type="checkbox"/>	
	VERIFICA CONNESSIONI IDRAULICHE	SI <input type="checkbox"/>	NO <input type="checkbox"/>	
	VERIFICA ANODO / SOSTITUZIONE	SI <input type="checkbox"/>	NO <input type="checkbox"/>	
	PULIZIA SCAMBIATORE ALETTATO	SI <input type="checkbox"/>	NO <input type="checkbox"/>	
	VERIFICA DRENAGGIO SCARICO CONDENSA	SI <input type="checkbox"/>	NO <input type="checkbox"/>	
	VERIFICA DI BUON FUNZIONAMENTO	SI <input type="checkbox"/>	NO <input type="checkbox"/>	
	ALTRO			

Unical[®]



www.unical.eu

ISTRUZIONI ORIGINALI - 00339996 - 1^a ed. 04/24

Unical AG S.p.A. 46033 casteldario - mantova - italia - tel. +39 0376 57001 - fax +39 0376 660556
info@unical-ag.com - export@unical-ag.com - www.unical.eu

Unical declina ogni responsabilità per le possibili inesattezze se dovute ad errori di trascrizione o di stampa.
Si riserva altresì il diritto di apportare ai propri prodotti quelle modifiche che riterrà necessarie o utili, senza pregiudicarne le caratteristiche essenziali.